

# Panasonic®

## Operating Instructions LED TV

Model No.

**TX-43MXW944 TX-43MX940E**  
**TX-50MXW944**

English

Deutsch

Español

Italiano

Français

Česky

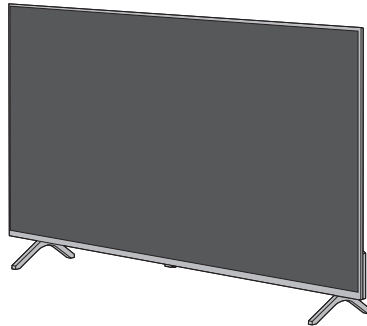

Polski



(image: TX-50MXW944)

For more detailed instructions, please refer to [eHELP] (Built-in Operating Instructions).



-  eHELP
-  [Main Menu] → [Help] → [eHELP]

Thank you for purchasing this Panasonic product.

Please read these instructions carefully before operating this product and retain them for future reference.

Please carefully read the "Safety Precautions" of this manual before use.

The images shown in this manual are for illustrative purposes only.

Please refer to Pan European Guarantee Card if you need to contact your local Panasonic dealer for assistance.

# Contents

## Be Sure to Read

Important Notice .....	3
Safety Precautions .....	4
Installing the wall-hanging bracket .....	4
Connections .....	8
Identifying Controls .....	10
First time Auto Setup .....	12
FAQs .....	13
Maintenance .....	14
Specifications .....	15

- Refer to the separate sheet for information about how to install the TV.
- Illustrations shown may be different depending on the model.

The terms HDMI, HDMI High-Definition Multimedia Interface, HDMI Trade Dress and the HDMI Logos are trademarks or registered trademarks of HDMI Licensing Administrator, Inc.

Dolby, Dolby Vision, Dolby Vision IQ, Dolby Atmos, Dolby Audio, and the double-D symbol are trademarks of Dolby Laboratories Licensing Corporation.

Manufactured under license from Dolby Laboratories.  
Confidential unpublished works.

Copyright © 1992-2022 Dolby Laboratories.  
All rights reserved.

WPA3™, WPA2™, WPA™ are trademarks of Wi-Fi Alliance®.

The Bluetooth® word mark and logos are registered trademarks owned by Bluetooth SIG, Inc. and any use of such marks by Panasonic Holdings Corporation is under license.

DVB and the DVB logos are trademarks of the DVB Project.

x.v.Colour™ is a trademark.

DiSEqC™ is a trademark of EUTELSAT.

YouTube and the YouTube logo are trademarks of Google LLC.

Amazon, Prime Video, Alexa and all related logos are trademarks of Amazon.com, Inc. or its affiliates.

© Disney

This product complies with the UHD Alliance Technical Specification: UHDA Specified Reference Mode, Version 1.0. FILMMAKER MODE™ logo is a trademark of the UHD Alliance, Inc. in the United States and other countries.

© 2022 Advanced Micro Devices, Inc. All rights reserved. AMD, the AMD Arrow logo, FreeSync and combinations thereof are trademarks of Advanced Micro Devices, Inc.

# Important Notice

---

## Notice for DVB / Data broadcasting / IPTV functions

- This TV is designed to meet the standards (as of April, 2023) of DVB-T / T2 (MPEG2, MPEG4-AVC(H.264) and MPEG HEVC(H.265)) digital terrestrial services, DVB-C (MPEG2, MPEG4-AVC(H.264) and MPEG HEVC(H.265)) digital cable services and DVB-S (MPEG2, MPEG4-AVC(H.264) and MPEG HEVC(H.265)) digital satellite services.

Consult your local dealer for availability of DVB-T / T2 or DVB-S services in your area.

Consult your cable service provider for availability of DVB-C services with this TV.

- This TV may not work correctly with the signal which does not meet the standards of DVB-T / T2, DVB-C or DVB-S.
- Not all the features are available depending on the country, area, broadcaster, service provider, satellite and network environment.
- Not all CI modules work properly with this TV. Consult your service provider about the available CI module.
- This TV may not work correctly with CI module that is not approved by the service provider.
- Additional fees may be charged depending on the service provider.
- Compatibility with future services is not guaranteed.

---

Internet apps, voice control function are provided by their respective service providers, and may be changed, interrupted, or discontinued at any time.

Panasonic assumes no responsibility and makes no warranty for the availability or the continuity of the services.

---

Panasonic does not guarantee operation and performance of peripheral devices made by other manufacturers; and we disclaim any liability or damage arising from operation and/or performance from usage of such other maker's peripheral devices.

---

### Damages

- Excepting cases where responsibility is recognised by local regulations, Panasonic accepts no responsibility for malfunctions caused by misuse or use of the product, and other problems or damages caused by use of this product.
  - Panasonic accepts no responsibility for the loss, etc., of data caused by disasters.
  - External devices separately prepared by the customer are not covered by the warranty. Care for the data stored in such devices is the responsibility of the customer. Panasonic accepts no responsibility for abuse of this data.
- 

### Handling of customer information

Certain customer information such as IP address of your device (this TV)'s network interface will be collected as soon as you connect your Panasonic-branded smart

television (this TV) or other devices to the internet (excerpted from our privacy policy). We do this to protect our customers and the integrity of our Service as well as to protect the rights or property of Panasonic.

When using Internet connecting function of this TV, after agreeing (in the jurisdictions where customer's consent is required to collect personal information under applicable privacy laws) to or reviewing Panasonic's terms of service / privacy policy (hereinafter referred to as terms and conditions etc.), customer information on the use of this unit may be collected and used according to terms and conditions etc.

For details of terms of service / privacy policy, refer to [eHELP] (Search by Purpose > Network > Network settings > Terms of Service and Settings).

Customer's personal information may be recorded on this TV by broadcasting organization or application provider. Before repairing, transferring or discarding this TV, erase all the information recorded on this TV according to the following procedure.

➡ [Shipping Condition] in [System Menu] ([Setup] menu)

Customer information may be collected by provider via application provided by third parties on this TV or website. Please confirm the terms and conditions etc. of provider in advance.

- Panasonic will not be held responsible for collecting or using customer information via application provided by third party on this TV or website.
  - When entering your credit card number, name, etc., pay special attention to the trustworthiness of the provider.
  - Registered information may be registered in the server etc. of provider. Before repairing, transferring or discarding this TV, be sure to erase the information according to the terms and conditions etc. of provider.
- 

The recording and playback of content on this or any other device may require permission from the owner of the copyright or other such rights in that content. Panasonic has no authority to and does not grant you that permission and explicitly disclaims any right, ability or intention to obtain such permission on your behalf. It is your responsibility to ensure that your use of this or any other device complies with applicable copyright legislation in your country. Please refer to that legislation for more information on the relevant laws and regulations involved or contact the owner of the rights in the content you wish to record or playback.

---

This product is licensed under the AVC patent portfolio license for the personal use of a consumer or other uses in which it does not receive remuneration to (i) encode video in compliance with the AVC Standard ("AVC Video") and/or (ii) decode AVC Video that was encoded by a consumer engaged in a personal activity and/or was obtained from a video provider licensed to provide AVC Video. No license is granted or shall be implied for any other use.

Additional information may be obtained from MPEG LA, L.L.C.

See <http://www.mpegla.com>.



This mark indicates the product operates on AC voltage.



This mark indicates the product operates on DC voltage.



This mark indicates a Class II or double insulated electrical appliance wherein the product does not require a safety connection to electrical earth (ground).

Transport only in upright position.

## Safety Precautions

To help avoid risk of electrical shock, fire, damage or injury, please follow the warnings and cautions below:

### ■ Mains plug and lead

#### <Warning>

If you detect anything unusual, immediately remove the mains plug.

- Mains plug type may vary depending on the country.

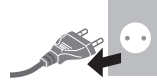

- This TV is designed to operate on AC  $\sim$  220-240 V, 50 / 60 Hz.
- Insert the mains plug fully into the mains socket.
- When disconnecting the mains lead, be absolutely sure to disconnect the mains plug from the mains socket first.
- To turn Off the apparatus completely, you must pull the mains plug out of the mains socket.  
Consequently, the mains plug should be easily accessible at all times.
- Disconnect the mains plug when cleaning the TV.
- Do not touch the mains plug with wet hands.



- Do not damage the mains lead.

- Do not place a heavy object on the lead.



- Do not place the lead near a high temperature object.



- Do not pull on the lead. Hold onto the mains plug body when disconnecting the plug.



- Do not move the TV with the lead plugged into a mains socket.
- Do not twist the lead, bend it excessively or stretch it.
- Do not use a damaged mains plug or mains socket.
- Ensure the TV does not crush the mains lead.
- Do not use any mains lead other than that provided with this TV.

## ■ Take care

### <Warning>

- Do not remove covers and never modify the TV yourself as live parts are accessible and risk of electric shock when they are removed. There are no user serviceable parts inside.



- Do not expose the TV to rain or excessive moisture. This TV must not be exposed to dripping or splashing water and objects filled with liquid, such as vases, must not be placed on top of or above the TV.



- Do not insert foreign objects into the TV through the air vents.
- If the TV is used in an area where insects may easily enter the TV.

It is possible for insects to enter the TV, such as small flies, spiders, ants, etc. which may cause damage to the TV or become trapped in an area visible on the TV, e.g. within the screen.

- If the TV is used in an environment where there is dust or smoke.

It is possible for dust/smoke particles to enter the TV through the air vents during normal operation which can become trapped inside the unit. This may cause overheating, malfunction, deterioration in picture quality, etc.

- Do not use an unapproved pedestal / mounting equipment. Be sure to ask your local Panasonic dealer to perform the setup or installation of approved wall-hanging brackets.
- Do not apply any strong force or impact to the display panel.
- Ensure that children do not climb on the TV.

- Do not place the TV on sloping or unstable surfaces, and ensure that the TV does not hang over the edge of the base.



### Warning Stability Hazard

A TV may fall, causing serious personal injury or death. Many injuries, particularly to children, can be avoided by taking simple precautions such as:

- ALWAYS use cabinets or stands or mounting methods recommended by the manufacturer of the TV.
- ALWAYS use furniture that can safely support the TV.
- ALWAYS ensure the TV is not overhanging the edge of the supporting furniture.
- ALWAYS educate children about the dangers of climbing on furniture to reach the TV or its controls.
- ALWAYS route cords and cables connected to your TV so they cannot be tripped over, pulled or grabbed.
- NEVER place a TV in an unstable location.
- NEVER place the TV on tall furniture (for example, cupboards or bookcases) without anchoring both the furniture and the TV to a suitable support.

- NEVER place the TV on cloth or other materials that may be located between the TV and supporting furniture.
- NEVER place items that might tempt children to climb, such as toys and remote controls, on the top of the TV or furniture on which the TV is placed.

If the existing TV is going to be retained and relocated, the same considerations as above should be applied.

- This TV is designed for table-top use.
- Do not expose the TV to direct sunlight and other sources of heat.



**To prevent the spread of fire, keep candles or other open flames away from this product at all times**



### ■ Suffocation / Choking Hazard

#### <Warning>

- The packaging of this product may cause suffocation, and some of the parts are small and may present a choking hazard to young children. Keep these parts out of reach of young children.

### ■ Pedestal

#### <Warning>

- Do not disassemble or modify the pedestal.

#### <Caution>

- Do not use any pedestal other than the one provided with this TV.
- Do not use the pedestal if it becomes warped or physically damaged. If this occurs, contact your nearest Panasonic dealer immediately.
- During setup, make sure that all screws are securely tightened.
- Ensure that the TV does not suffer any impact during installation of the pedestal.
- Ensure that children do not climb onto the pedestal.
- Install or remove the TV from the pedestal with at least two people.
- Install or remove the TV according to the specified procedure.
- Insert the pedestal firmly, otherwise it may come off when setting up the TV.

## ■ Radio waves

### <Warning>

- Do not use the TV and the remote control in any medical institutions or locations with medical equipment. Radio waves may interfere with the medical equipment and may cause accidents due to malfunction.
- Do not use the TV and the remote control near any automatic control equipment such as automatic doors or fire alarms. Radio waves may interfere with the automatic control equipment and may cause accidents due to malfunction.
- Keep at least 15 cm away from the TV and the remote control if you have a cardiac pacemaker. Radio waves may interfere with the operation of the pacemaker.
- Do not disassemble or alter the TV and the remote control in any way.

## ■ Built-in wireless LAN

### <Caution>

- Do not use the built-in wireless LAN to connect to any wireless network (SSID\*) for which you do not have usage rights. Such networks may be listed as a result of searches. However, using them may be regarded as illegal access.

\*SSID is a name for identifying a particular wireless network for transmission.

- Do not subject the built-in wireless LAN to high temperatures, direct sunlight or moisture.
- Data transmitted and received over radio waves may be intercepted and monitored.
- The built-in wireless LAN uses 2.4 GHz and 5 GHz frequency bands. To avoid malfunctions or slow response caused by radio wave interference when using the built-in wireless LAN, keep the TV away from other devices that use 2.4 GHz and 5 GHz signals such as other wireless LAN devices, microwave ovens, and mobile phones.
- When problems occur due to static electricity, etc., the TV might stop operating to protect itself. In this case, turn off the TV by unplugging the mains plug, then turn on by inserting the mains plug into the mains socket.

## ■ Bluetooth® wireless technology

### <Caution>

- The TV and the remote control use the 2.4 GHz radio frequency ISM band (Bluetooth®). To avoid malfunctions or slow response caused by radio wave interference, keep the TV and the remote control away from the devices such as other wireless LAN devices, other Bluetooth® devices, microwaves, mobile phones and the devices that use 2.4 GHz signal.

## ■ Ventilation

### <Caution>

Allow sufficient space (at least 10 cm) around the TV in order to help prevent excessive heat, which could lead to early failure of some electronic components.

- Ventilation should not be impeded by covering the ventilation openings with items such as newspapers, tablecloths and curtains.



- Whether you are using a pedestal or not, always ensure the vents at the bottom of the TV are not blocked and there is sufficient space to enable adequate ventilation.

## ■ Moving the TV

### <Caution>

Before moving the TV, disconnect all cables.

- At least two people are required to move the TV to prevent injury that may be caused by the tipping or falling of TV.
- The remote control signal receiver, etc., are on the bottom of the TV, so do not apply shocks by allowing it to hit the floor, etc.

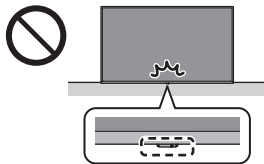

- Take out the pedestal and the TV from the packing case and put the TV onto a work table with the screen panel down on the clean and soft cloth (blanket, etc.).
  - Use a flat and firm table bigger than the TV.
- Make sure not to scratch or break the TV.

## ■ When not in use for a long time

### <Caution>

This TV will still consume some power even in the Off mode, as long as the mains plug is still connected to a live mains socket.

- Remove the mains plug from the wall socket when the TV is not in use for a prolonged period of time.

## ■ Excessive volume

### <Caution>

- Do not expose your ears to excessive volume from the headphones. Irreversible damage can be caused.
- If you hear a drumming noise in your ears, turn down the volume or temporarily stop using the headphones.



## ■ Battery for the Remote Control

### <Warning>

- Keep the batteries out of reach of children to prevent swallowing.  
Adverse physical effects can result if accidentally swallowed. If you suspect a child has swallowed one, seek medical attention immediately.

### <Caution>

- Incorrect installation may cause battery leakage, corrosion and explosion.
- Replace only with the same or equivalent type.
- Do not mix old and new batteries.
- Do not mix different battery types (such as alkaline and manganese batteries).
- Do not use rechargeable batteries (Ni-Cd, etc.).
- Do not burn or break up batteries.
- Do not expose batteries to excessive heat such as sunshine, fire or the like.
- Make sure you dispose of batteries correctly.
- Remove the battery from the unit when not using for a prolonged period of time to prevent battery leakage, corrosion and explosion.

## LED TV

### EU Declaration of Conformity (DoC)

Hereby, Panasonic Entertainment & Communication Co., Ltd. declares that this TV is in compliance with the essential requirements and other relevant provisions of the Directive 2014/53/EU.

If you want to get a copy of the original DoC of this TV, please visit the following website:

<https://www.ptc.panasonic.eu/compliance-documents>

Authorized Representative in EU:

Panasonic Marketing Europe GmbH

Panasonic Testing Centre

Winsbergring 15, 22525 Hamburg, Germany

Manufacturer:

Panasonic Entertainment & Communication Co., Ltd.

1-10-12 Yagumo-higashi-machi, Moriguchi City,

Osaka 570-0021, Japan

Assembled in the Republic of Poland



5.15 – 5.35 GHz band of wireless LAN is restricted to indoor operation only in the following countries.

Austria, Belgium, Bulgaria, Czech Republic, Denmark, Estonia, France, Germany, Iceland, Italy, Greece, Spain, Cyprus, Latvia, Liechtenstein, Lithuania, Luxembourg, Hungary, Malta, Netherlands, Norway, Poland, Portugal, Romania, Slovenia, Slovakia, Turkey, Finland, Sweden, Switzerland, Croatia

## Output power transmitted in the frequency bands

Type of wireless	Frequency band	Output Power (EIRP)
Wireless LAN	2412-2472 MHz	< 20 dBm
	5150-5250 MHz	< 23 dBm
	5250-5350 MHz	< 23 dBm
	5470-5725 MHz	< 23 dBm
Bluetooth®	2402-2480 MHz	< 10 dBm

## Disposal of Old Equipment and Batteries

### Only for European Union and countries with recycling systems



These symbols on the products, packaging, and/or accompanying documents mean that used electrical and electronic products and batteries must not be mixed with general household waste.



For proper treatment, recovery and recycling of old products and used batteries, please take them to applicable collection points in accordance with your national legislation.

By disposing of them correctly, you will help to save valuable resources and prevent any potential negative effects on human health and the environment.

For more information about collection and recycling, please contact your local authority.

Penalties may be applicable for incorrect disposal of this waste, in accordance with national legislation.

### Note for the battery symbol (bottom symbol):



This symbol might be used in combination with a chemical symbol. In this case it complies with the requirement set by the Directive for the chemical involved.

# Installing the wall-hanging bracket

Please contact your local Panasonic dealer to purchase the recommended wall-hanging bracket.

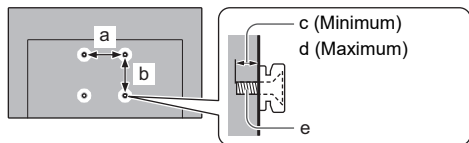

	a	b	c	d	e
	mm				
43-inch model	200	200	10	12	M6
50-inch model	200	200	12	17	M6

## <Warning>

- Using other wall-hanging brackets, or installing a wall-hanging bracket by yourself have the risk of personal injury and product damage. In order to maintain the unit's performance and safety, be absolutely sure to ask your dealer or a licensed contractor to secure the wall-hanging brackets. Any damage caused by installing without a qualified installer will void your warranty.
- Carefully read the instructions accompanying optional accessories, and be absolutely sure to take steps to prevent the TV from falling off.
- Handle the TV carefully during installation since subjecting it to impact or other forces may cause product damage.
- Take care when fixing wall brackets to the wall. Always ensure that there are no electrical cables or pipes in the wall before hanging bracket.
- To prevent fall and injury, remove the TV from its fixed wall position when it is no longer in use.

# Connections

Refer to [eHELP] and the separate sheet for details about connections.

- Please ensure that the unit is disconnected from the mains socket before attaching or disconnecting any cables.
- Keep the TV away from electronic equipment (video equipment, etc.) or equipment with an infrared sensor, otherwise distortion of image / sound may occur or operation of other equipment may be affected.
- Please also read the manual of the equipment being connected.

## Basic connections

### ■ AV devices

(DVD Recorder / Blu-ray Recorder, Set top box, etc.)

- For details, refer to [eHELP] (Search by Purpose > Watching > Basic > Basic connection).

### ■ Aerial

(For viewing cable / digital / analogue broadcasts)

- For details, refer to [eHELP] (Search by Purpose > Watching > Basic > Basic connection).

### ■ Satellite connection

- To ensure your satellite dish is correctly installed, please consult your local dealer. Also consult the received satellite broadcasting companies for details.
- For details, refer to [eHELP] (Search by Purpose > Watching > Basic > Satellite connection).

### ■ TV>IP connection (server, client etc.)

- This function may not be available depending on network condition and broadcast.
- For information about the connections, read the manual of the TV>IP server.
- For details, refer to [eHELP] (Search by Purpose > Functions > TV>IP).

### ■ Network

A broadband network environment is required to be able to use internet services.

- If you do not have any broadband network services, please consult your retailer for assistance.
- Prepare the internet environment for wired connection or wireless connection.
- Setup of the network connection will start when first using the TV. ➔ (p. 12)
- For details, refer to [eHELP] (Search by Purpose > Network > Network connections).

## Connections for 4K / HDR compatible equipment

TV



① HDMI cable

② 4K / HDR compatible equipment

- Connect the 4K compatible equipment to HDMI terminal using a 4K compatible cable and you can watch content in 4K format.
- Set to [Mode1] when the image or sound in HDMI input is not played properly.
- Supporting HDR does not increase the peak brightness capabilities of the TV panel.

### ■ [HDMI Auto Setting] ([Setup] menu)

Reproduces the image more precisely with the expanded colour gamut and more smoothly with the high frame rate when connecting the 4K compatible equipment. Select the mode depending on the equipment.

[Mode1]:

For better compatibility. Set to [Mode1] when the image or sound in HDMI input is not played properly.

[Mode2]:

For the 4K compatible equipment that has the function to output the image precisely with the expanded colour gamut.



[Mode3]:

For the 4K compatible equipment that has the function to output the high frame rate image.

(This mode is valid in HDMI 1 and 2)

- To change the mode
  1. Select the HDMI input mode connected to the equipment.
  2. Display the menu bar and select [Main Menu], and then select [Setup].
  3. Change the mode in [HDMI Auto Setting].
- For information about the valid format, refer to [eHELP] (Search by Purpose > Watching > 4K resolution > HDMI Auto Setting).

## Other connections

### ■ DVD Player / Camcorder / Game equipment (VIDEO equipment)

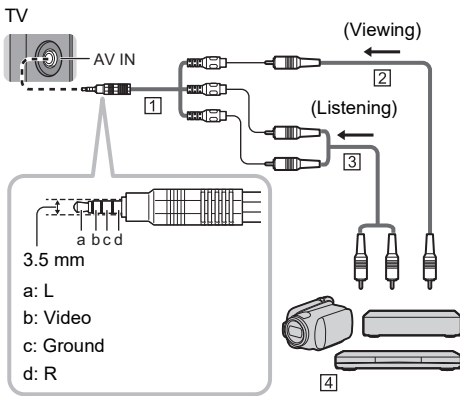

- 1 AV adaptor (Shielded / not supplied)
- 2 Composite video cable (Shielded)
  - Use shielded composite cable.
- 3 Audio cable (Shielded)
  - Use shielded audio cables.
- 4 DVD Player / Camcorder / Game equipment

### ■ Headphones / Subwoofer

- To use headphones, set [Headphone Terminal Output] in the Sound menu to [Headphone].
- To use the subwoofer, set [Headphone Terminal Output] in the Sound menu to [Sub Woofer].

### ■ USB HDD (for recording)

- Use USB 1 port for connecting the USB HDD.
- For details, refer to [eHELP] (Search by Purpose > Recording).

### ■ Common Interface

- Turn off the TV by unplugging the mains plug when inserting or removing the CI module.
- If a smart card and a CI module come as a set, first insert the CI module, then insert the smart card into the CI module.
- Insert or remove the CI module completely in the

correct direction as shown.

- Normally encrypted channels will appear. (Viewable channels and their features depend on the CI module.)
- If encrypted channels do not appear
  - ➔ **[Common Interface] ([Setup] menu)**
- There might be some CI modules in the market with older firmware versions that do not work fully interoperable with this new CI+ v1.4 TV. In this case, please contact your content provider.
- For details, refer to [eHELP] (Search by Purpose > Functions > Common Interface), read the manual of the CI module, or check with the content provider.
- Be sure to remove the CI module card, etc. before repairing, transferring or discarding.

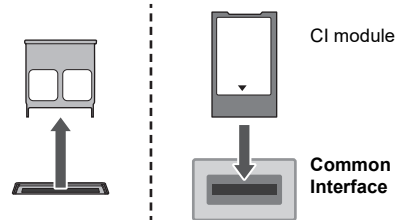

## Connecting Bluetooth® devices

### Registering Bluetooth® devices

This TV supports Bluetooth® communications.

Bluetooth® devices that have been registered (paired) with this TV can connect to (communicate with) this TV.

- When registering (pairing) a Bluetooth® device with this TV, move the device within 50 cm of the TV.
- It is not possible to register (pair) Bluetooth® devices that are not compatible with this TV.
- If a Bluetooth® enabled device that you have registered (paired) with this TV is then registered and used on another device, it may then be made unavailable for use with this TV. Register the device on this TV again if this occurs.
- You can register Bluetooth® audio devices that support A2DP on this TV. Due to the characteristics of wireless technology, there will be some delay between the playback of video and audio.
- A maximum of 2 audio devices that support A2DP can be used simultaneously. To use 2 devices, set [Dual Audio] (Setup > Bluetooth Setup > Bluetooth Audio Settings) to [On], and then connect the second device.
- Depending on the audio devices that support A2DP you are connecting, you may be unable to individually control the volume when you have connected 2 devices.
- For details, refer to [eHELP] (Search by Purpose > Functions > Bluetooth devices).

## Registering the remote control (supplied)

Either Bluetooth® wireless technology or the infrared communication function can be used for the transmissions between the TV and the remote control. Since voice controls (p. 11) use Bluetooth® wireless technology, the remote control needs to be registered (paired) with the TV.

- When using the remote control for the first time after purchase, when you press any button while pointing the remote control at the remote control signal receiver with batteries inserted, the remote control is automatically registered (paired).
- When registering, face the remote control at the remote control signal receiver on the TV, within about 50 cm.
- Registration may not be completed correctly if the batteries in the remote control are running low.

### ■ If registration fails

If registration (pairing) is not completed properly, try registering again.

#### Use the below procedure to select [Pairing]

- MENU
- ➡ [Main Menu] ➡ [Setup] ➡ [System Menu]
- ➡ [Remote Control Settings] ➡ [Pairing]
- The registration screen is displayed, so follow the on-screen instructions to register.

### ■ When the remote control does not respond

- 1 Press and hold the buttons shown below simultaneously for about 3 seconds



- 2 Point the remote control at the remote control signal receiver and follow the procedure below to deregister (unpair) the remote control

- MENU
- ➡ [Main Menu] ➡ [Setup] ➡ [System Menu]
- ➡ [Remote Control Settings] ➡ [Unpair]

- 3 Register (pair) the remote control again ➡ “If registration fails” (p. 10)

#### <Note>

- If the remote control is not registered (paired) with the TV, they communicate via infrared. Face the remote control at the TV's remote control signal receiver for operation when infrared communication is used. Please note that voice controls will not be available.
- If the remote control is registered (paired) with the TV, they communicate via Bluetooth®. You will not need to face the remote control at the TV's remote control signal receiver when Bluetooth® communication is used. Please note, however, that you will need to face the remote control at the remote control signal receiver for operation when turning on or off the TV.

## Identifying Controls

### Remote Control

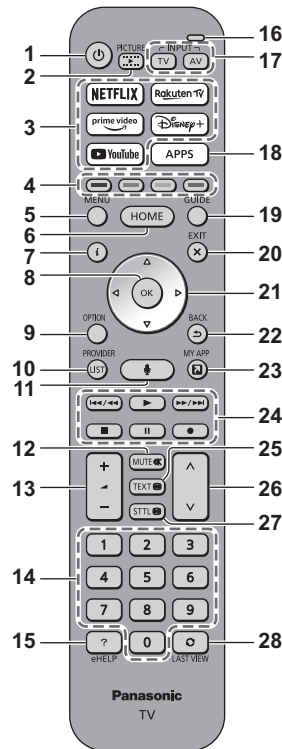

- 1 [⏻]: Switches TV On or Off (Standby)
- 2 Viewing mode
- 3 Streaming Service
- 4 Coloured buttons (red-green-yellow-blue)
- 5 MENU
- 6 HOME
- 7 Information
- 8 OK
- 9 Option menu
- 10 PROVIDER/LIST
- 11 Voice control
- 12 Sound Mute On / Off
- 13 Volume Up / Down
- 14 Numeric buttons
- 15 [eHELP]
- 16 Microphone
- 17 Input mode selection
- 18 Applications list
- 19 TV Guide

## 20 EXIT

## 21 Cursor buttons

## 22 BACK

## 23 MY APP (Assigns a favourite application.)

## 24 Operations for contents, connected equipment, etc.

## 25 Teletext

## 26 Channel Up / Down

## 27 Subtitles

## 28 Last view

### Remote Control Mode setting

If another Panasonic TV is near the TV, the other TV may be operated when you use the remote control with infrared. Change the TV's remote control mode to avoid simultaneous operation.

- Remote control mode 1 is the default setting.

#### 1 Use the below procedure to select [Mode Setting]

MENU

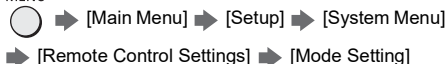

#### 2 Select [Mode2]

- Press and hold [OK]/[MUTE]/[2]\* (numeric buttons) buttons for at least 3 seconds, then press the OK button.  
\* To set to [Mode1], set to "1", to set to [Mode3], set to "3", to set to [Mode4], set to "4".
- When using the remote control mode 1, set the TV and the remote control to mode 1 respectively.

### ■ Remote Control Mode Error

When the TV receives a signal with a different remote control mode to the mode that is set on the TV five times, Remote Control Mode Error is displayed.

- Follow the on-screen instructions.
- When all settings are initialised by performing [Shipping Condition], the TV's remote control mode is reset to mode 1. If you cannot operate the TV with your remote control, press and hold [OK]/[MUTE]/[1] buttons for at least 3 seconds to set the remote control to mode 1.

### ■ Remote Control Mode Reset

You can make a forced reset of the TV's remote control mode to change to mode 1.

- 1 Get another Panasonic remote control whose remote control mode has been set to 1
- 2 Point the remote control at the TV, then press the MUTE button for about 15 seconds
- 3 When a screen asking you to confirm the forced reset of the remote control mode is displayed, press the MUTE button again for about 3 seconds

### Voice controls

The TV recognizes speech when you talk into the voice control microphone, enabling you to perform operations such as changing TV channels, adjusting the volume, searching for programmes, and doing internet searches.

- If the remote control is not registered (paired) with the TV, register (pair) the remote control. ➔ (p. 10)
- Amazon Alexa functions may be currently under consideration for a future release in your region. They will be made available when they become ready for release.
- Amazon Alexa functions may not be available in certain countries or regions or for certain broadcasters.
- The TV needs to be connected to the internet in order to perform searches, etc. ➔ (p. 8)
- The effective range for voice controls depends on the viewing environment.
- Operation may not be correct depending on the type of voice the person has and the way they speak, as well as the surrounding environment and conditions.
- When other Bluetooth® devices are connected at the same time, voice controls may not work properly depending on the connected devices.

### Selecting the voice service (when it is not selected)

#### 1 Press the voice control button



#### 2 Selects the voice service for voice control function.

- Only one voice service can be used with the TV.
- The voice service selection screen can also be displayed via [Voice Control] on the menu bar.

### Controlling with your voice

#### 1 Press the voice control button



#### 2 Speak into the voice control microphone

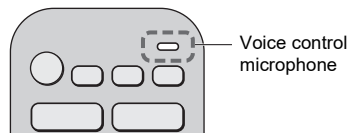

- Functions of voice control and voice services are subject to change without notice.

## Indicator / Control panel

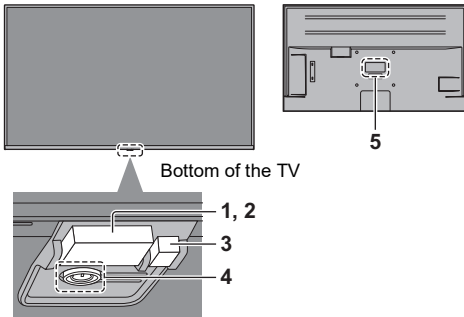

### 1 Ambient sensor

- Senses ambient lighting conditions to adjust the picture when [Auto Brightness] and [Auto White Balance] (Picture > Ambient Sensor Settings) are set to [On].

### 2 Remote control signal receiver (for infrared communication)

- Do not place any objects between the TV remote control signal receiver and remote control.

### 3 Power LED

**Red:** Standby

**Green:** On

- Depending on the ambient brightness, adjusts the brightness of LED to easy-to-view levels automatically.

**Orange:** Standby with some functions (recording, etc.) active

- The LED blinks when an infrared signal is received from the remote control.

### 4 Power On / Off switch

- Switches TV On or Off (Standby)
- Press the switch to turn on.

When the TV is on, press and hold the switch to turn off. Keep pressing until it turns off.

- When the TV is on, press the switch to display the operation guide.

Operation guide (Example):



The item selection switches between Power, Volume, Channel, and Input\* each time you press the switch, and pressing and holding enables item operation. Follow the on-screen messages.

- \* Press the switch to select the input when the input selection list appears. Press and hold the switch to confirm.
- To turn Off the apparatus completely, you must pull the mains plug out of the mains socket.
- [⏻]: Standby / On (Bottom of the TV)

### 5 Model name plate

## First time Auto Setup

When the TV is turned on for the first time, it will automatically search for available TV channels and give options to set up the TV.

- These steps are not necessary if the setup has been completed by your local dealer.
- Please complete connections (p. 8 - 9) and settings (if necessary) of the connected equipment before starting Auto Setup. For information about the settings for the connected equipment, read the manual of the equipment.

### 1 Plug the TV into a live mains socket and turn the power on



- Takes a few seconds to be displayed.

### 2 Select the following items

Set up each item by following the on-screen instructions.

Example:

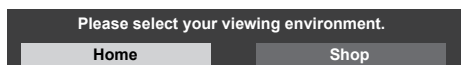

## Select the language

### Select your country

- To continue using Voice Guidance, after selecting your country, press [5] (numeric button). Make settings for [Accessibility].

### Select [Home]

Select [Home] for use in a home viewing environment.

- [Shop] is for shop display.
- To change the viewing environment later on, the set will need to have all settings initialised by accessing [Shipping Condition].

### Set up the network connection

- Depending on the country you select, select your Region or store the Child Lock-PIN number ("0000" cannot be stored).

### Tick the TV signal mode to tune, and then select [Start Auto Setup]

- Setup screen varies depending on the country and the signal mode you select.
- [DVB-S Antenna Setup]  
Ensure the satellite connections are completed (p. 8) and select the tuner mode ([Dual Tuner] / [Single Tuner]).
- [DVB-C Network Settings]  
Normally set [Frequency] and [Network ID] to [Auto]. If [Auto] is not displayed or if necessary, enter [Frequency] and [Network ID] specified by your cable provider with numeric buttons.

**Auto Setup is now complete and the TV is ready for viewing.**

If tuning has failed check the Satellite cable, RF cable, and the network connection, and then follow the on-screen instructions.

### <Note>

- The TV goes into Standby mode when no operation is performed for 4 hours if [Auto Standby] in the Timer menu is set to [On] (factory setting).
- The TV goes into Standby mode when no signal is received and no operation is performed for 10 minutes if [No signal Power off] in the Timer menu is set to [On] (factory setting).
- To retune all channels  
➔ **[Auto Setup] in [Tuning Menu] ([Setup] menu)**
- To add the available TV signal mode later  
➔ **[Set up TV Signals] ([Setup] menu)**
- To initialise all settings  
➔ **[Shipping Condition] in [System Menu] ([Setup] menu)**

## FAQs

Before requesting service or assistance, please follow these simple guides to solve the problem.

- For details, refer to [eHELP] (Support > FAQs).

### The TV does not switch on

- Check the mains lead is plugged into the TV and the mains socket.

### The TV goes into Standby mode

- Auto power standby function is activated.

### The remote control does not work or is intermittent

- Are the batteries installed correctly?
- Has the TV been switched on?
- The batteries may be running low. Replace them with new ones.
- Point the remote control directly at the TV's remote control signal receiver (within about 7 m and a 30 degree angle of the signal receiver).\*
- Situate the TV away from sunshine or other sources of bright light so they do not shine on the TV's remote control signal receiver.\*
- Is the remote control mode wrong? ➔ (p. 11)
- If you are trying to use voice controls, is the remote control registered (paired) with the TV? ➔ (p. 10)
- **If the solutions above do not fix the problem, deregister (unpair) the remote control, then register (pair) it again. ➔ "When the remote control does not respond" (p. 10)**

\* When infrared communication is used

### No image is displayed

- Check the TV is turned on.
- Check the mains lead is plugged into the TV and the mains socket.
- Check the correct input mode is selected.
- Is [Backlight], [Contrast], [Brightness] or [Colour] in the Picture menu set to the minimum?
- Check all required cables and connections are firmly in place.
- Face the remote control at the TV, press and hold the power button of the remote control for 10 seconds or more, then release your finger to reboot the TV.

---

### An unusual image is displayed

- This TV has a built-in Self Test. Makes a diagnosis of picture or sound problems.  
➔ **[TV Self Test] ([Help] menu)**
- Turn off the TV by unplugging the mains plug, then turn on by inserting the mains plug into the mains socket.  
If it is not possible to unplug and plug in the mains plug, do one of the following to reboot the TV.
  - [Reboot] in [System Menu] ([Setup] menu)
  - Face the remote control at the TV, press and hold the power button of the remote control for 10 seconds or more, then release your finger.
- If the problem persists, initialise all settings.  
➔ **[Shipping Condition] in [System Menu] ([Setup] menu)**

---

### The image or sound from external equipment are unusual when the equipment is connected via HDMI

- Set [HDMI Auto Setting] ([Setup] menu) to [Mode1].  
➔ (p. 8)

---

### No sound is produced from the connected HDMI equipment

- Set the audio output format of the connected HDMI equipment to PCM.

---

### Voice control function does not work

- If the remote control is not registered (paired) with the TV, register (pair) the remote control. ➔ (p. 10)
- Check the network connections and settings.

---

### Parts of the TV become hot

- Parts of the TV may become hot. These temperature rises do not pose any problems in terms of performance or quality.

---

### When pushed with a finger, the display panel moves slightly and makes a noise

- There is a little gap around the panel to prevent damage to the panel. This is not a malfunction.

---

### About the inquiry

- Please contact your local Panasonic dealer for assistance.

If you make an inquiry from a place where this TV is not present, we cannot answer about contents that require visual confirmation for connection, phenomenon, etc. of this TV itself.

---

## Maintenance

---

### First, remove the mains plug from the mains socket.

#### Display panel, Cabinet, Pedestal

##### Regular care:

Gently wipe the surface of the display panel, cabinet, or pedestal by using a soft cloth to remove dirt or fingerprints.

##### For stubborn dirt:

- (1) First clean the dust from the surface.
- (2) Dampen a soft cloth with clean water or diluted neutral detergent (1 part detergent to 100 parts water).
- (3) Wring out the cloth firmly. (Please note, do not let liquid enter the TV inside as it may lead to product failure.)
- (4) Carefully wipe moisten and wipe away the stubborn dirt.
- (5) Finally, wipe away all the moisture.

##### <Caution>

- Do not use a hard cloth or rub the surface too hard, otherwise this may cause scratches on the surface.
- Take care not to subject the surfaces to insect repellent, solvent, thinner or other volatile substances. This may degrade surface quality or cause peeling of the paint.
- The surface of the display panel is specially treated and may be easily damaged. Take care not to tap or scratch the surface with your fingernail or other hard objects.
- Do not allow the cabinet and pedestal to make contact with a rubber or PVC substance for a long time. This may degrade surface quality.

#### Mains plug

Wipe the mains plug with a dry cloth at regular intervals. Moisture and dust may cause fire or electrical shock.

# Specifications

## ■ TV

### Model No.

43-inch model : TX-43MXW944, TX-43MX940E

50-inch model : TX-50MXW944

### Power source

AC 220-240 V, 50 / 60 Hz

### Panel

LED backlight Liquid Crystal Display

### Sound

#### Speaker output

20 W (10 W × 2)

#### Headphones / Subwoofer

3.5 mm stereo mini jack × 1

### Connection terminals

#### AV input

##### VIDEO

1.0 V<sub>[p-p]</sub> (75 Ω)

##### AUDIO L - R

0.5 V<sub>[rms]</sub>

#### HDMI 1 / 2 / 3 / 4 input

TYPE A Connectors

HDMI 1:

4K120Hz, VRR (Variable Refresh Rate),  
AMD FreeSync™ Premium, Content Type,  
Deep Colour, x.v.Colour™

HDMI 2:

4K120Hz, VRR (Variable Refresh Rate),  
AMD FreeSync™ Premium, Content Type, eARC  
(Enhanced Audio Return Channel) /  
ARC (Audio Return Channel), Deep Colour,  
x.v.Colour™

HDMI 3 / 4:

4K, Content Type, Deep Colour, x.v.Colour™

- This TV supports "HDAVI Control 5" function.

#### Card slot

Common Interface slot (complies with CI Plus) × 2

#### ETHERNET

RJ45, IEEE802.3 10BASE-T / 100BASE-TX

- Use Shielded Twist Pair (STP) LAN cable.

#### USB 1 / 2 / 3

USB 1:

DC ≐ 5 V, Max. 900 mA [SuperSpeed USB (USB 3.0)]

USB 2 / 3:

DC ≐ 5 V, Max. 500 mA [Hi-Speed USB (USB 2.0)]

#### DIGITAL AUDIO output

PCM / Dolby Audio, Fibre optic

### Receiving systems / Band name

#### Satellite

DVB-S / S2

Receiver IF frequency range - 950 MHz to 2150 MHz

#### Digital

DVB-T / T2, DVB-C

Channel coverage: UHF / VHF / Cable

#### Analogue

PAL B / G, D / K, H, I

SECAM B / G, D / K, L / L'

Channel coverage: UHF / VHF / Cable

PAL 525 / 60 (VCR)

M. NTSC (VCR)

NTSC (AV input only)

### Satellite dish input

Female F-type 75 Ω × 2

### Aerial input

VHF / UHF

### Operating conditions

#### Temperature

0 °C - 35 °C

#### Humidity

20 % - 80 % RH (non-condensing)

### Built-in wireless LAN

#### Standard compliance and Frequency band

IEEE802.11a/n/ac: 5 GHz band

IEEE802.11b/g/n: 2.4 GHz band

#### Security

WPA3-SAE (AES)

WPA2-PSK (TKIP/AES)

WPA-PSK (TKIP/AES)

WEP (64 bit/128 bit)

### Bluetooth® wireless technology\*

#### Standard Compliance and Frequency band

Bluetooth® 5.0: 2.4 GHz band

- \* Not all the Bluetooth® compatible devices are available with this TV. Up to 5 devices can be used simultaneously.

#### <Note>

- Design and Specifications are subject to change without notice. Mass and Dimensions shown are approximate.
- For information about the open source software, refer to [eHELP] (Search by Purpose > Read first > Before use > Licence).
- For more product information, please visit EPREL: <https://eprel.ec.europa.eu>. EPREL registration number is available on <https://eprel.panasonic.eu/product>.

### Customer's Record

The model number and serial number of this product may be found on its rear panel. You should note this serial number in the space provided below and retain this book, plus your purchase receipt, as a permanent record of your purchase to aid in identification in the event of theft or loss, and for Warranty Service purposes.

#### Model Number

#### Serial Number





## Bedienungsanleitung LED TV

Deutsch

Modell-Nr.

**TX-43MXW944 TX-43MX940E**  
**TX-50MXW944**

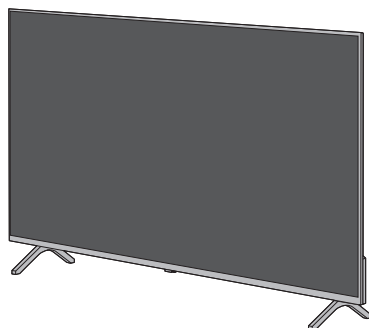

(Darstellung: TX-50MXW944)

**Für ausführlichere Anweisungen siehe [eHELP] (integrierte Bedienungsanleitung).**



-  eHELP
-  MENU → [Haupt-Menü] → [Hilfe] → [eHELP]

Vielen Dank, dass Sie dieses Produkt von Panasonic erworben haben.

Bitte lesen Sie diese Bedienungsanleitung vor der Inbetriebnahme des Gerätes sorgfältig durch und bewahren Sie sie für ein späteres Nachschlagen auf.

Bitte das Kapitel "Sicherheitsmaßnahmen" in diesem Handbuch vor Gebrauch sorgfältig durchlesen.

Die Bilder in dieser Anleitung dienen lediglich als Illustrationen.

Wenn eine Kontaktaufnahme mit Ihrem Panasonic-Fachhändler erforderlich wird, beziehen Sie sich dazu bitte auf die dem Gerät beiliegende Pan-Europäische Garantie.

# Inhaltsverzeichnis

## Bitte unbedingt lesen

Wichtiger Hinweis .....	3
Sicherheitsmaßnahmen .....	4
Wandhalterungsmontage .....	4
Anschlüsse .....	8
Anordnung der Bedienelemente .....	10
Erstmalige automatische Einrichtung .....	12
Häufig gestellte Fragen .....	13
Pflege und Instandhaltung .....	14
Technische Daten .....	15

- Sehen Sie auf dem separaten Blatt für Informationen zur Installation des Fernsehers nach.
- Je nach Modell können die Abbildungen variieren.

Die Begriffe HDMI, HDMI High-Definition Multimedia Interface, HDMI-Aufmachung (HDMI Trade Dress) und die HDMI-Logos sind Marken oder eingetragene Marken von HDMI Licensing Administrator, Inc.

Dolby, Dolby Vision, Dolby Vision IQ, Dolby Atmos, Dolby Audio und das Doppel-D-Symbol sind Marken von Dolby Laboratories Licensing Corporation.

In Lizenz von Dolby Laboratories gefertigt.

Vertrauliche unveröffentlichte Werke.

Copyright © 1992-2022 Dolby Laboratories.

Alle Rechte vorbehalten.

WPA3™, WPA2™, WPA™ sind Warenzeichen von Wi-Fi Alliance®.

Die Wortmarke Bluetooth® und die Logos sind eingetragene Warenzeichen der Bluetooth SIG, Inc., und jegliche Verwendung solcher Marken durch die Panasonic Holdings Corporation geschieht unter Lizenz.

Bei „DVB“ und beim „DVB“-Logo handelt es sich um Marken des DVB Project.

Bei x.v.Colour™ handelt es sich um einen Markennamen.

DiSEqC™ ist eine eingetragene Marke von EUTELSAT.

YouTube und das YouTube-Logo sind Marken von Google LLC.

Amazon, Prime Video, Alexa und alle zugehörigen Logos sind Marken von Amazon.com, Inc. oder deren Tochtergesellschaften.

© Disney

Dieses Produkt entspricht der Technischen Spezifikation der UHD Alliance: UHDA spezifizierter Referenzmodus, Version 1.0. FILMMAKER MODE™ Logo ist ein Warenzeichen der UHD Alliance, Inc. in den Vereinigten Staaten und anderen Ländern.

© 2022 Advanced Micro Devices, Inc. Alle Rechte vorbehalten. AMD, das AMD-Arrow-Logo, FreeSync sowie deren Kombinationen sind Marken von Advanced Micro Devices, Inc.

# Wichtiger Hinweis

## Hinweis für die Funktionen DVB/Datensendungen/IPTV

- Dieses Fernsehgerät ist so konzipiert, dass es die Standards (Stand April 2023) der digitalen terrestrischen Dienste DVB-T/T2 (MPEG2, MPEG4-AVC(H.264) und MPEG HEVC(H.265)), der digitalen Kabeldienste DVB-C (MPEG2, MPEG4-AVC(H.264) und MPEG HEVC(H.265)) und der digitalen Satellitendienste DVB-S (MPEG2, MPEG4-AVC(H.264) und MPEG HEVC(H.265)) erfüllt. Bitte konsultieren Sie Ihren Fachhändler hinsichtlich der Verfügbarkeit von DVB-T/T2- oder DVB-S-Diensten an Ihrem Wohnort. Bitte konsultieren Sie Ihren Kabel-TV-Anbieter hinsichtlich der Verfügbarkeit von DVB-C-Diensten für diesen Fernseher.
- Bei einem Signal, das nicht den Standards DVB-T/T2, DVB-C oder DVB-S entspricht, funktioniert dieser Fernseher möglicherweise nicht wie vorgesehen.
- Abhängig von Land, Region, Sender, Dienstanbieter, Satellit und Netzwerkumgebung stehen nicht alle Funktionen zur Verfügung.
- Nicht alle CI-Module funktionieren ordnungsgemäß mit diesem Fernseher. Informationen über verfügbare CI-Module erhalten Sie bei Ihrem Dienstanbieter.
- Dieser Fernseher funktioniert möglicherweise mit einem nicht vom Dienstanbieter genehmigten CI-Modul nicht ordnungsgemäß.
- Abhängig vom Dienstanbieter werden möglicherweise zusätzliche Gebühren fällig.
- Kompatibilität mit zukünftigen Funktionen oder Diensten kann nicht garantiert werden.

Internet-Apps und Sprachsteuerungsfunktionen werden von den jeweiligen Dienstanbietern bereitgestellt und können jederzeit geändert, unterbrochen oder eingestellt werden.

Panasonic übernimmt keine Verantwortung und gibt keine Garantie auf die Verfügbarkeit oder den Fortbestand dieser Dienstleistungen.

Panasonic garantiert nicht den Betrieb und die Leistung von Peripheriegeräten anderer Fabrikate. Wir übernehmen keinerlei Haftung für Schäden, die durch den Betrieb und/oder die Leistung dieser Peripheriegeräte entstehen.

## Beschädigungen

- Mit Ausnahme von Fällen, in denen die Verantwortung durch örtliche Vorschriften anerkannt wird, übernimmt Panasonic keine Verantwortung für Fehlfunktionen, die durch unsachgemäßen Gebrauch des Produkts verursacht werden, sowie für andere Probleme oder Schäden, die durch den Gebrauch dieses Produkts entstehen.
- Panasonic übernimmt keine Verantwortung für den Verlust von Daten usw., der durch Katastrophen verursacht wurde.
- Peripheriegeräte, die vom Kunden separat vorbereitet wurden, fallen nicht unter die Garantie. Der Kunde trägt die Verantwortung für die auf solchen Geräten gespeicherten Daten und ihre Pflege. Panasonic übernimmt keine Verantwortung für den Missbrauch dieser Daten.

## Umgang mit Kundendaten

Bestimmte Kundeninformationen, wie z. B. die IP-Adresse der Netzwerkschnittstelle Ihres Geräts (dieses Fernsehers), werden erfasst, sobald Sie Ihren intelligenten Fernseher der Marke Panasonic (dieses Fernsehgerät) oder andere Geräte mit dem Internet verbinden (Auszug aus unserer Datenschutzerklärung). Wir tun dies, um unsere Kunden und die Integrität unseres Service sowie die Rechte und das Eigentum von Panasonic zu schützen.

Wenn Sie die Internetverbindungsfunktion dieses Fernsehers

nutzen, können nach Zustimmung (in den Rechtsordnungen, in denen die Zustimmung des Kunden zur Erfassung personenbezogener Daten gemäß den geltenden Datenschutzgesetzen erforderlich ist) oder nach Überprüfung der Allgemeinen Geschäftsbedingungen / Datenschutzrichtlinien von Panasonic (im Folgenden als AGB usw. bezeichnet) Kundeninformationen über die Nutzung dieses Geräts gesammelt und gemäß den Allgemeinen Geschäftsbedingungen usw. verwendet werden.

Einzelheiten zu den Nutzungsbedingungen und zur Datenschutzerklärung finden Sie unter [eHELP] (Suche nach Zweck > Netzwerk > Netzwerkeinstellungen > Nutzungsbedingungen).

Es können personalisierte Kundendaten durch den Fernsehsender oder dem Anwendungsanbieter gespeichert werden. Vor Transport, Reparatur oder Entsorgung dieses Fernsehers sollten alle aufgezeichneten Daten entsprechend der folgenden Anleitung gelöscht werden.

➡ [Werkseinstellungen] in [System-Menü] (Menü [Setup])

Über den Anwendungsanbieter ist es möglich, dass gesammelte Kundendaten von diesem Fernseher an Dritte oder andere Webseiten gelangen. Bitte bestätigen Sie im Voraus die allgemeinen Geschäftsbedingungen etc. Ihres Dienstanbieters.

- Panasonic trägt keine Verantwortung für das Sammeln von Kundendaten von diesem Fernseher und deren Bereitstellung an Dritte oder andere Webseiten.
- Bei Eingabe Ihrer Kreditkartendaten wie Nummer, Name, usw. ist eine besondere Aufmerksamkeit auf die Vertrauenswürdigkeit des Dienstanbieters zu richten.
- Zugangsdaten können auf dem Server des Dienstanbieters gespeichert sein. Vor Transport, Reparatur oder Entsorgung dieses Fernsehers sollte sichergestellt werden, dass alle kundenbezogenen Daten entsprechend den Geschäftsbedingungen des Dienstanbieters gelöscht worden sind.

Zur Aufnahme und Wiedergabe von Inhalten auf diesem und anderen Geräten ist möglicherweise die Erlaubnis des Inhabers des Urheberrechts oder anderer ähnlicher Rechte am jeweiligen Inhalt erforderlich. Da Panasonic nicht berechtigt ist, Ihnen diese Erlaubnis zu erteilen, wird Ihnen diese Erlaubnis nicht erteilt und Panasonic weist ausdrücklich das Recht, die Fähigkeit oder die Absicht von sich, eine solche Erlaubnis in Ihrem Namen einzuholen. Es liegt in Ihrer Verantwortung sicherzustellen, dass Ihre Verwendung dieses oder eines anderen Geräts unter Einhaltung der geltenden Urheberschutzvorschriften Ihres Landes erfolgt. Bezüglich weiterer Informationen zu den relevanten Gesetzen und Bestimmungen machen Sie sich bitte mit den entsprechenden Vorschriften vertraut oder wenden Sie sich an den Inhaber der Rechte an dem Inhalt, den Sie aufzeichnen oder wiedergeben möchten.

Dieses Produkt ist unter der AVC Patent-Portfolio-Lizenz für die persönliche Nutzung durch einen Verbraucher oder für andere Zwecke lizenziert, bei denen es keine Vergütung für (i) die Codierung von Videos gemäß dem AVC Standard ("AVC Video") und/oder (ii) die Decodierung von AVC Video erhält, das von einem Verbraucher, der eine persönliche Aktivität ausübt, codiert wurde und/oder von einem Videoanbieter bezogen wurde, der eine Lizenz für die Bereitstellung von AVC Video besitzt. Für eine Nutzung zu irgendwelchen anderen Zwecken wird keine Lizenz erteilt oder implizit gewährt.

Weitere Informationen hierzu sind von MPEG LA, L.L.C. erhältlich. Siehe <http://www.mpegla.com>.



Diese Markierung zeigt an, dass das Produkt mit Wechselspannung arbeitet.



Diese Markierung zeigt an, dass das Produkt mit Gleichspannung arbeitet.



Dieses Zeichen bedeutet, dass der Fernseher mit seiner doppelten Isolierung als Klasse II Gerät eingestuft ist, d.h. dieses Produkt benötigt zum sicheren Betrieb keine zusätzliche Erdung.

Nur aufrecht transportieren.

## Sicherheitsmaßnahmen

Um die Gefahr von Stromschlag, Feuer, Schäden oder Verletzungen zu vermeiden, befolgen Sie bitte die nachstehenden Hinweise und Warnungen:

### ■ Netzstecker und Netzkabel

#### <Warnung>

Ziehen Sie den Netzstecker unverzüglich aus der Netzsteckdose, falls Sie irgendetwas Ungewöhnliches feststellen.

- Der Typ des Netzsteckers kann je nach Land variieren.

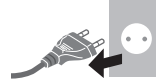

- Dieser Fernseher wird mit 220–240 V Wechselspannung (AC ~) bei einer Frequenz von 50/60 Hz betrieben.
- Schieben Sie den Netzstecker vollständig in die Netzsteckdose ein.
- Achten Sie beim Trennen vom Netz unbedingt darauf, zuerst den Netzstecker aus der Netzsteckdose zu ziehen.
- Um den Apparat vollständig auszuschalten, müssen Sie den Netzstecker aus der Steckdose ziehen. Daher muss der Netzstecker jederzeit leicht zugänglich sein.
- Ziehen Sie den Netzstecker, bevor Sie den Fernseher reinigen.
- Berühren Sie den Netzstecker auf keinen Fall mit nassen Händen.



- Schützen Sie das Netzkabel vor Beschädigung.

- Stellen Sie keine schweren Gegenstände auf das Netzkabel.



- Verlegen Sie das Netzkabel nicht in der Nähe eines heißen Gegenstands.









- Ziehen Sie nicht am Netzkabel. Halten Sie das Netzkabel während des Herausziehens am Steckergehäuse.



- Ziehen Sie unbedingt den Netzstecker aus der Netzsteckdose, bevor Sie den Aufstellungsort des Fernsehers verändern.
- Das Netzkabel darf nicht verdreht, geknickt oder überdehnt werden.
- Verwenden Sie auf keinen Fall einen beschädigten Netzstecker oder eine beschädigte Netzsteckdose.
- Achten Sie darauf, dass das Netzkabel nicht durch den Fernseher abgeklemt wird.
- Nur das zum Lieferumfang dieses Fernsehers gehörige Netzkabel verwenden!

## ■ Pflege

### <Warnung>

- Keine Gehäuseteile entfernen und NIE selbst Änderungen am Gerät vornehmen. Im Gerät befinden sich Bauteile, die hohe Spannung führen und starke elektrische Schläge verursachen können. Im Inneren des Gerätes sind keine Teile vorhanden, die vom Benutzer gewartet werden könnten.  
 
- Setzen Sie den Fernseher niemals Regen oder Feuchtigkeit aus. Vergewissern Sie sich, dass keine mit Flüssigkeiten gefüllten Gefäße wie z. B. Vasen auf oder über dem Gerät platziert werden, und halten Sie das Gerät von Tropf- oder Spritzwasser fern.  
 
- Führen Sie keine Gegenstände durch die Lüftungsschlitze des Gerätes ein.
- Falls das TV-Gerät in einem Bereich verwendet wird, wo Insekten leicht in das Gerät eindringen können. Es ist möglich, dass Insekten wie kleine Fliegen, Spinnen, Ameisen usw. in das TV-Gerät eindringen, was das Gerät beschädigen könnte. Sie könnten auch im sichtbaren Bereich, d. h. dem Bildschirm, eingeschlossen werden.
- Falls das TV-Gerät in einem Bereich mit Staub oder Rauch verwendet wird. Es ist möglich, dass Staub- oder Rauchpartikel während des normalen Betriebs durch die Lüftungsschlitze in das TV-Gerät eindringen und dort eingeschlossen werden. Dies kann zu Überhitzung, Fehlfunktionen, einer Verschlechterung der Bildqualität usw. führen.
- Verwenden Sie keinen nicht zugelassenen Standfuß oder fremdes Befestigungsmaterial. Bitte beauftragen Sie Ihren Panasonic-Fachhändler mit der Aufstellung oder Anbringung der zugelassenen Wandhalterung.
- Setzen Sie den Bildschirm keiner starken äußeren Einwirkung oder Erschütterung aus.
- Sorgen Sie dafür, dass keine Kinder auf den Fernseher klettern.
- Stellen Sie das Gerät nicht auf unebenen oder instabilen Unterlagen ab und vergewissern Sie sich, dass das Gerät nicht über die Kanten der Unterlage hinaussteht.  
 



### Warnung Stabilitätsgefahr

Der Sturz eines Fernsehers kann zu ernsthaften Personenschäden oder sogar zum Tod führen. Viele Verletzungen, insbesondere bei Kindern, können durch einfache Sicherheitsmaßnahmen vermieden werden:

- Verwenden Sie IMMER Schränke oder Ständer oder die vom Hersteller des Fernsehgerätes empfohlenen Befestigungsmethoden.
- Verwenden Sie IMMER Möbel, die den Fernseher sicher tragen können.
- Achten Sie IMMER darauf, dass das Fernsehgerät nicht über die Kante der tragenden Möbel hinausragt.
- Weisen Sie Kinder IMMER auf die Gefahren hin, die das Klettern auf Möbelstücke mit sich bringt, um das Fernsehgerät oder seine Bedienelemente zu erreichen.

- Verlegen Sie die an das Fernsehgerät angeschlossenen Kabel IMMER so, dass sie nicht über die Kabel stolpern bzw. an ihnen gezogen werden können.
- Stellen Sie das Fernsehgerät NIEMALS an einem instabilen Ort auf.
- Stellen Sie das Fernsehgerät NIEMALS auf hohe Möbel (z. B. Schränke oder Bücherregale), ohne sowohl die Möbel als auch das Fernsehgerät an einer geeigneten Halterung zu verankern.
- Stellen Sie das Fernsehgerät NIEMALS auf Stoff oder andere Materialien, die sich zwischen dem Fernsehgerät und den tragenden Möbeln befinden könnten.
- Legen Sie NIEMALS Gegenstände, die Kinder zum Klettern verleiten könnten, wie z. B. Spielzeug und Fernbedienungen, auf das Fernsehgerät oder die Möbel, auf denen das Fernsehgerät steht.

Falls Sie beabsichtigen den Standort Ihres Fernseher zu verändern, dann sollten die gleichen Sicherheitsaspekte Anwendung finden.

- Dieses Fernsehgerät ist als Tischgerät vorgesehen.
- Das Gerät weder direkter Sonneneinstrahlung noch anderen Wärmequellen aussetzen.  
 

**Um einen Brand zu verhindern, niemals Kerzen oder andere Quellen von offenem Feuer auf oder in der Nähe des Fernsehgerätes aufstellen.**



### ■ Gefahren durch Verschlucken / Ersticken

#### <Warnung>

- Die Verpackung (insbesondere Plastiktüten) kann zum Ersticken führen. Kleinteile können von Kindern (unter 3 Jahren) verschluckt werden! Halten Sie derartige Teile unbedingt außerhalb der Reichweite von Kleinkindern.

### ■ Standfuß

#### <Warnung>

- Den Standfuß nicht zerlegen oder modifizieren.

#### <Vorsicht>

- Verwenden Sie auf keinen Fall einen anderen Standfuß als den im Lieferumfang dieses Fernsehers enthaltenen.
- Den Standfuß nicht verwenden, falls er verzogen, gerissen oder gebrochen ist. Bitte wenden Sie sich in diesem Fall unverzüglich an Ihren Panasonic-Fachhändler.
- Bei der Befestigung sicherstellen, dass alle Schrauben fest angezogen werden.
- Sicherstellen, dass der Fernseher beim Aufstellen des Standfußes keinen Stößen ausgesetzt wird.
- Sicherstellen, dass keine Kinder auf den Standfuß klettern.
- Installieren oder entfernen Sie den Fernseher auf/von dem Standfuß mit mindestens zwei Personen.
- Installieren oder entfernen Sie den Fernseher gemäß dem angegebenen Verfahren.
- Den Standfuß fest einschieben, sonst könnte er sich beim Einrichten des Fernsehers lösen.

## ■ Radiowellen

### <Warnung>

- Verwenden Sie den Fernseher und die Fernbedienung nicht in medizinischen Einrichtungen oder an Orten mit medizinischen Geräten. Radiowellen vom Fernseher können medizinische Geräte beeinträchtigen und aufgrund solcher Störungen zu Unfällen führen.
- Verwenden Sie das Fernsehgerät und die Fernbedienung nicht in der Nähe von automatischen Steuereinrichtungen wie automatischen Türen oder Feueralarmen. Radiowellen vom Fernseher können automatische Steuergeräte beeinträchtigen und aufgrund solcher Störungen zu Unfällen führen.
- Halten Sie einen Mindestabstand von 15 cm zum Fernsehgerät und zur Fernbedienung ein, wenn Sie einen Herzschrittmacher tragen. Die Radiowellen können die Funktionsfähigkeit des Schrittmachers beeinträchtigen.
- Nehmen Sie das Fernsehgerät und die Fernbedienung nicht auseinander und verändern Sie sie nicht.

## ■ Integriertes Wireless-LAN

### <Vorsicht>

- Das integrierte Wireless-LAN nicht zum Verbinden mit einem drahtlosen Netzwerk (SSID\*) verwenden, für das Sie keine Nutzungsrechte besitzen. Netzwerke dieser Art können in den Suchergebnissen aufgeführt werden. Ihre Benutzung kann jedoch als illegaler Zugriff behandelt werden.

\*Die SSID ist die Bezeichnung, mit der ein bestimmtes drahtloses Übertragungsnetzwerk identifiziert wird.

- Das integrierte Wireless-LAN keinen hohen Temperaturen, direkter Sonneneinstrahlung oder Feuchtigkeit aussetzen.
- Per Funk übermittelte Daten können abgefangen und überwacht werden.
- Das eingebaute Wireless-LAN verwendet die Frequenzbänder 2,4 GHz und 5 GHz. Um bei Benutzung des eingebauten WLAN Fehlfunktionen oder langsames Ansprechen aufgrund von Funkwelleninterferenzen zu vermeiden, sollte der Fernseher von anderen WLAN-Geräten wie Mikrowellen, Mobiltelefonen und anderen Geräten, welche 2,4 GHz- und 5 GHz-Signale verwenden, entsprechenden Abstand haben.
- Bei Störungen aufgrund von statischer Elektrizität usw. kann der Fernseher zum Schutz des Gerätes den Betrieb einstellen. In diesem Fall stellen Sie den Fernseher durch Ziehen des Netzsteckers aus, danach stellen Sie ihn durch Einschieben des Netzsteckers in die Netzsteckdose an.

## ■ Bluetooth® drahtlose Technologie

### <Vorsicht>

- Das Fernsehgerät und die Fernbedienung verwenden das 2,4-GHz-Funkfrequenz-ISM-Band (Bluetooth®). Um Fehlfunktionen oder eine langsame Reaktion aufgrund von Funkwelleninterferenzen zu vermeiden, halten Sie das Fernsehgerät und die Fernbedienung von Geräten wie anderen drahtlosen LAN-Geräten, anderen Bluetooth® -Geräten, Mikrowellen, Mobiltelefonen und Geräten, die ein 2,4-GHz-Signal verwenden, fern.

## ■ Ventilation

### <Vorsicht>

Lassen Sie genügend Platz (mindestens 10 cm) rund um den Fernseher, um übermäßige Hitze zu vermeiden, die zu frühzeitigem Versagen von elektronischen Bauteilen führen könnte.

- Die Ventilation darf nicht durch Bedecken der Lüftungsschlitze mit Gegenständen wie Zeitungen, Tischdecken und Vorhängen behindert werden.
- Egal, ob Sie einen Standfuß verwenden oder nicht, stellen Sie immer sicher, dass die Lüftungsschlitze an der Unterseite des Fernsehers nicht blockiert sind und genügend Platz für ausreichende Belüftung vorhanden ist.



## ■ Transportieren des Fernsehers

### <Vorsicht>

Ziehen Sie alle Kabel ab, bevor Sie den Fernseher transportieren.

- Beugen Sie einer möglichen Verletzungsgefahr durch Kippen oder Sturz des Fernsehers vor, in dem Sie das Gerät immer mit zwei Personen transportieren.
- Der Fernbedienungssignal-Sensor usw. befinden sich an der Unterseite des Fernsehers. Vermeiden Sie es, diese Komponenten Stößen auszusetzen, und achten Sie darauf, mit der Unterseite nicht gegen andere Flächen bzw. Gegenstände zu stoßen.

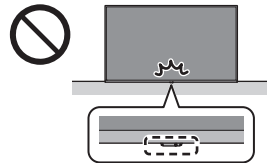

- Nehmen Sie den Standfuß und den Fernseher aus dem Verpackungskarton und stellen Sie den Fernseher mit dem Bildschirmpanel nach unten auf ein sauberes und weiches Tuch (Decke usw.) auf einem Arbeitstisch.
  - Verwenden Sie einen flachen und festen Tisch, der größer als der Fernseher ist.
- Achten Sie darauf, den Fernseher nicht zu zerkratzen oder zu zerbrechen.

## ■ Bei längerem Nichtgebrauch

### <Vorsicht>

Selbst im ausgeschalteten Zustand verbraucht dieses Gerät eine geringe Menge Strom, solange der Netzstecker an eine stromführende Netzsteckdose angeschlossen ist.

- Ziehen Sie das Netzkabel aus der Steckdose, wenn der Fernseher für längere Zeit nicht genutzt wird.

## ■ Hohe Lautstärke

### <Vorsicht>

- Sie sollten Ihr Gehör nicht zu starker Lautstärke aus Kopfhörern aussetzen. Dies kann Ihr Gehör dauerhaft schädigen.
- Wenn Sie ein Trommeln in den Ohren hören, reduzieren Sie die Lautstärke oder verwenden Sie vorübergehend keinen Kopfhörer.



## ■ Batterien für die Fernbedienung

### <Warnung>

- Bewahren Sie die Batterien außerhalb der Reichweite von Kindern auf, um ein Verschlucken zu verhindern. Bei versehentlichem Verschlucken kann es zu schädlichen körperlichen Auswirkungen kommen. Wenn Sie vermuten, dass ein Kind eine Batterie verschluckt hat, suchen Sie sofort einen Arzt auf.

### <Vorsicht>

- Werden die Batterien mit vertauschter Polarität eingelegt, kann dies zum Auslaufen von Batterieelektrolyt, Korrosion und Explosion führen.
- Nur durch denselben oder einen äquivalenten Typ ersetzen.
- Legen Sie nicht eine alte und eine neue Batterie gemeinsam ein.
- Legen Sie nicht zwei Batterien unterschiedlicher Sorten (z. B. eine Alkali- und eine Manganbatterie) gemeinsam ein.
- Verwenden Sie keine wiederaufladbaren Batterien (Ni-Cd-Akkus usw.).
- Batterien dürfen weder verbrannt noch zerlegt werden.
- Setzen Sie Batterien keiner übermäßigen Wärme aus wie z. B. direkter Sonneneinstrahlung, offenem Feuer usw.
- Achten Sie darauf, die Batterien ordnungsgemäß zu entsorgen.
- Entfernen Sie die Batterien aus dem Gerät, wenn Sie dieses für längere Zeit nicht benutzen, damit die Batterien nicht auslaufen, es zu Korrosionsbildung oder gar zu einer Explosion kommen kann.

## LED TV

### EU-Konformitätserklärung (DoC)

Hiermit erklärt Panasonic Entertainment & Communication Co., Ltd., dass dieser Fernseher die grundlegenden Anforderungen sowie die anderen relevanten Vorschriften der Richtlinie 2014/53/EU erfüllt.

Wenn Sie eine Kopie der originalen DoC dieses Fernsehgeräts erhalten wollen, besuchen Sie bitte die folgende Website:

<https://www.ptc.panasonic.eu/compliance-documents>

Vertretungsberechtigter in der EU:

Panasonic Marketing Europe GmbH

Panasonic Testing Centre

Winsbergring 15, 22525 Hamburg, Deutschland

Hersteller:

Panasonic Entertainment & Communication Co., Ltd.

1-10-12 Yagumo-higashi-machi, Moriguchi City,

Osaka 570-0021, Japan

Montiert in der Republik Polen



Das 5,15 – 5,35 GHz WLAN-Frequenzband ist in den folgenden Ländern auf die Verwendung im Innenbereich beschränkt.

Österreich, Belgien, Bulgarien, Tschechische Republik, Dänemark, Estland, Frankreich, Deutschland, Island, Italien, Griechenland, Spanien, Zypern, Lettland, Liechtenstein, Litauen, Luxemburg, Ungarn, Malta, Niederlande, Norwegen, Polen, Portugal, Rumänien, Slowenien, Slowakei, Türkei, Finnland, Schweden, Schweiz, Kroatien

## In den Frequenzbändern übertragene Ausgangsleistung

Wireless-Typ	Frequenzband	Strahlungsleistung (EIRP)
Wireless LAN	2412-2472 MHz	< 20 dBm
	5150-5250 MHz	< 23 dBm
	5250-5350 MHz	< 23 dBm
	5470-5725 MHz	< 23 dBm
Bluetooth®	2402-2480 MHz	< 10 dBm

# Wandhalterungsmontage

Zum Erwerb der empfohlenen Wandhalterung wenden Sie sich bitte an einen Panasonic-Händler in Ihrer Nähe.

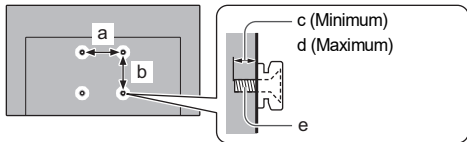

	a	b	c	d	e
	mm				
43-Zoll-Modell	200	200	10	12	M6
50-Zoll-Modell	200	200	12	17	M6

## <Warnung>

- Wenn Sie andere Wandhalterungen benutzen oder selbst eine Wandhalterung anbringen, besteht das Risiko, dass Personen verletzt werden oder das Gerät beschädigt wird. Bitte beauftragen Sie unbedingt Ihren Fachhändler oder einen Fachmann mit der Montage der Wandhalterung, damit die volle Leistung von diesem Gerät erhalten wird und die Sicherheit gewährleistet ist. Bei Schäden, die bei der Montage durch einen nicht qualifizierten Monteur entstehen, erlischt die Garantie.
- Bitte lesen Sie sorgfältig die Bedienungsanleitung des mitgelieferten Zubehörs durch und unternehmen Sie alle notwendigen Schritte, um ein Herunterfallen des Fernsehers zu verhindern.
- Bitte gehen Sie bei der Aufstellung sorgsam mit dem Fernseher um, da das Gerät beschädigt werden kann, wenn es starken Stößen oder anderen Kräften ausgesetzt wird.
- Gehen Sie bei der Montage der Wandhalterung an der Wand sorgsam vor. Vergewissern Sie sich vor der Installation, dass an der vorgesehenen Montagestelle keine elektrischen Kabel oder Rohre in der Wand vorhanden sind.
- Wenn das Fernsehgerät nicht mehr verwendet wird, demontieren Sie es von der Wandhalterung, um ein Herunterfallen und Verletzungen zu vermeiden.

# Anschlüsse

Sehen Sie bei [eHELP] und auf dem separaten Blatt für Einzelheiten über Verbindungen nach.

- Bitte achten Sie unbedingt darauf, den Netzstecker aus der Netzsteckdose zu ziehen, bevor Sie irgendwelche Kabel anschließen oder trennen.
- Halten Sie den Fernseher von Elektrogeräten (Videogeräten usw.) oder Geräten mit Infrarotsensoren fern. Andernfalls kann es zu Verzerrungen von Bild oder Ton kommen oder der Betrieb des anderen Gerätes kann gestört werden.
- Bitte lesen Sie auch die Anleitung des anzuschließenden Gerätes.

## Grundlegende Anschlüsse

### ■ AV-Geräte

(DVD-Recorder / Blu-ray-Recorder, Settopbox, usw.)

- Weitere Einzelheiten siehe [eHELP] (Suche nach Zweck > Fernsehen > Grundlagen > Grundlegende Anschlüsse).

### ■ Antenne

(Empfang von Kabel-, Digital- und Analogfernsehen)

- Weitere Einzelheiten siehe [eHELP] (Suche nach Zweck > Fernsehen > Grundlagen > Grundlegende Anschlüsse).

### ■ Satellitenverbindung

- Bitte konsultieren Sie Ihren Panasonic-Fachhändler, um sicherzustellen, dass Ihre Satellitenschüssel richtig installiert wird. Konsultieren Sie außerdem die Anbieter der empfangenen Satellitenprogramme für weitere Einzelheiten.
- Weitere Einzelheiten siehe [eHELP] (Suche nach Zweck > Fernsehen > Grundlagen > Satellitenverbindung).

### ■ TV>IP-Verbindung (Server, Client usw.)

- Diese Funktion ist je nach Netzwerkumgebung und Sendung möglicherweise nicht verfügbar.
- Informationen zur Verbindung finden Sie in der Bedienungsanleitung des TV>IP-Servers.
- Weitere Einzelheiten siehe [eHELP] (Suche nach Zweck > Funktionen > TV>IP).

### ■ Netzwerk

Um Internetdienste nutzen zu können, ist eine Breitband-Netzwerkumgebung erforderlich.

- Wenn Sie nicht über Breitband-Netzwerkdienste verfügen, wenden Sie sich zwecks Hilfestellung an Ihren Fachhändler.
- Bereiten Sie den Internet-Zugang für eine Kabelverbindung oder drahtlose Verbindung vor.
- Die Einrichtung der Netzwerkverbindung startet bei der Erstinstallation des Fernsehers. ➔ (S. 12)
- Weitere Einzelheiten siehe [eHELP] (Suche nach Zweck > Netzwerk > Netzwerkeinstellungen).

## Anschlüsse für 4K / HDR kompatible Geräte

TV

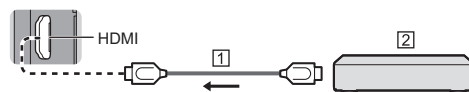

① HDMI-Kabel

② 4K / HDR kompatibles Gerät

- Schließen Sie das 4K-kompatible Gerät mit einem 4K-kompatiblen Kabel am HDMI-Anschluss an. Dann können Sie Inhalte im 4K-Format ansehen.
- Wählen Sie [Modus1], wenn das Bild oder der Ton, zugeführt über den HDMI-Eingang, nicht ordnungsgemäß wiedergegeben wird.
- Bei Unterstützung mit HDR kann die Spitzenhelligkeit des Fernsehbildschirms nicht gesteigert werden.

### ■ [HDMI Auto-Einstellung] (Menü [Setup])

Präzisere Wiedergabe des Bildes durch den erweiterten Farbbereich und flüssigere Wiedergabe mit hoher Bildrate, wenn Sie 4K-kompatible Geräte anschließen. Wählen Sie den Modus, abhängig vom Gerät.

[Modus1]:

Für eine bessere Kompatibilität. Wählen Sie [Modus1], wenn das Bild oder der Ton, zugeführt über den HDMI-Eingang, nicht ordnungsgemäß wiedergegeben wird.

[Modus2]:

Für 4K-kompatible Geräte, die über die Funktion zur präzisen Ausgabe des Bildes durch den erweiterten Farbbereich verfügen.



[Modus3]:

Für 4K-kompatible Geräte, die über die Funktion zur Ausgabe des Bildes mit hoher Bildrate verfügen.

(Dieser Modus ist für HDMI1 und 2 verfügbar.)

- Den Modus umschalten
  1. Wählen Sie den HDMI-Eingangsmodus, an den das Gerät angeschlossen ist.
  2. Zeigen Sie die Menüleiste an und wählen Sie [Haupt-Menü] und dann [Setup] aus.
  3. Ändern Sie den Modus unter [HDMI Auto-Einstellung].
- Informationen zum gültigen Format siehe [eHELP] (Suche nach Zweck > Fernsehen > 4K-Auflösung > HDMI Auto-Einstellung).

## Weitere Anschlüsse

### ■ DVD-Player / Camcorder / Spielkonsole

(VIDEO Gerät)

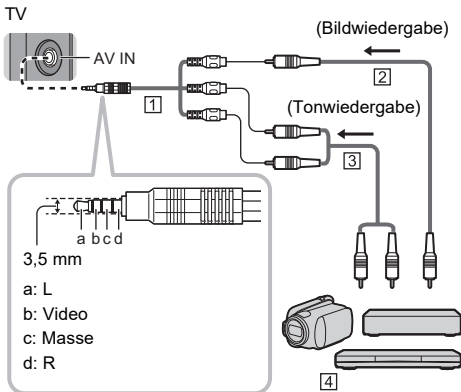

- 1 AV-Adapter (abgeschirmt / nicht mitgeliefert)
- 2 Composit-Kabel (geschirmt)
  - Verwenden Sie ein abgeschirmtes Composit Kabel.
- 3 Audiokabel (geschirmt)
  - Verwenden Sie abgeschirmte Audiokabel.
- 4 DVD-Player / Camcorder / Spielkonsole

### ■ Kopfhörer / Subwoofer

- Zum Verwenden eines Kopfhörers müssen Sie für [Kopfhörerausgang] im Tonmenü [Kopfhörer] auswählen.
- Zum Verwenden eines Subwoofers müssen Sie für [Kopfhörerausgang] im Tonmenü [Subwoofer] auswählen.

### ■ USB Festplatte (für Aufnahme)

- Schließen Sie eine USB-Festplatte an den USB-Anschluss 1 an.
- Weitere Einzelheiten siehe [eHELP] (Suche nach Zweck > Aufzeichnen).

### ■ Common Interface

- Stellen Sie den Fernseher durch Ziehen des Netzsteckers aus, wenn Sie das CI-Modul einsetzen oder herausnehmen.
- Falls eine Smart Card und ein CI-Modul als Satz geliefert werden, setzen Sie zuerst das CI-Modul ein, und setzen Sie dann die Smart Card in das CI-Modul ein.
- Setzen Sie das CI-Modul komplett in der korrekten Richtung ein bzw. nehmen Sie es so heraus.
- Normalerweise erscheinen verschlüsselte Sender.

(Welche Kanäle gesehen werden können und welche Funktionen dabei verfügbar sind, ist vom CI-Modul abhängig.)

Es werden keine verschlüsselten Sender angezeigt:

### ➔ [Common Interface] (Menü [Setup])

- Möglicherweise gibt es auf dem Markt einige CI-Module mit älteren Firmware-Versionen, die mit dem neuen CI+ v1.4 TV nicht vollständig kompatibel sind. Wenden Sie sich in diesem Fall an Ihren Inhaltsanbieter.
- Weitere Informationen siehe [eHELP] (Suche nach Zweck > Funktionen > Common Interface), lesen Sie das Handbuch des CI-Moduls oder fragen Sie Ihren Inhaltsanbieter.
- Es sollte sichergestellt sein, dass das CI Modul, usw. vor Transport, Reparatur oder Entsorgung entnommen worden ist.

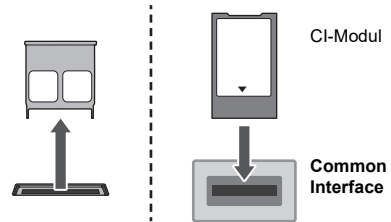

## Verbinden von Bluetooth®-Geräten

### Registrieren von Bluetooth®-Geräten

Dieses Fernsehgerät unterstützt die Bluetooth® - Kommunikation.

Bluetooth®-Geräte, die mit diesem Fernsehgerät registriert (gekoppelt) wurden, können eine Verbindung zu diesem Fernsehgerät herstellen (mit diesem kommunizieren).

- Wenn Sie ein Bluetooth®-Gerät bei diesem Fernsehgerät registrieren (koppeln), bewegen Sie das Gerät innerhalb eines Abstands von 50 cm zum Fernsehgerät.
- Es ist nicht möglich, Bluetooth®-Geräte zu registrieren (zu koppeln), die nicht mit diesem Fernseher kompatibel sind.
- Wenn ein Bluetooth®-fähiges Gerät, das Sie auf diesem Fernseher registriert (gekoppelt) haben, anschließend auf einem anderen Gerät registriert und verwendet wird, steht es dann möglicherweise nicht mehr für die Verwendung mit diesem Fernseher zur Verfügung. Registrieren Sie das Gerät in diesem Fall erneut auf diesem Fernsehgerät.
- Sie können Bluetooth®-Audiogeräte, die A2DP unterstützen, auf diesem Fernsehgerät registrieren. Aufgrund der Eigenschaften der drahtlosen Technologie kommt es zu einer gewissen Verzögerung zwischen der Wiedergabe von Video und Audio.
- Es können maximal 2 Audiogeräte, die A2DP unterstützen, gleichzeitig verwendet werden. Für die Verwendung von zwei Geräten [Dual-Audio] (Setup > Bluetooth-Setup > Bluetooth Audio-Einstellungen) auf [Ein] einstellen und dann das zweite Gerät anschließen.
- Abhängig von den Audiogeräten, die A2DP unterstützen und die Sie anschließen, können Sie möglicherweise die Lautstärke nicht individuell steuern, wenn Sie 2 Geräte angeschlossen haben.
- Weitere Einzelheiten siehe [eHELP] (Suche nach Zweck > Funktionen > Bluetooth-Geräte).

## Registrieren der Fernbedienung (mitgeliefert)

Für die Übertragungen zwischen dem Fernseher und der Fernbedienung kann entweder die Bluetooth®-Funkttechnologie oder die Infrarot-Kommunikationsfunktion verwendet werden.

Da die Sprachsteuerung (S. 11) die drahtlose Bluetooth®-Technologie verwendet, muss die Fernbedienung am Fernsehgerät registriert (gekoppelt) werden.

- Wenn Sie die Fernbedienung zum ersten Mal nach dem Kauf verwenden und eine beliebige Taste drücken, während Sie die Fernbedienung auf den Fernbedienungssignalempfänger mit eingelegten Batterien richten, wird die Fernbedienung automatisch registriert (gekoppelt).
- Richten Sie die Fernbedienung bei der Registrierung in einem Abstand von ca. 50 cm auf den Fernbedienungssignalempfänger am Fernseher.
- Die Registrierung wird möglicherweise nicht korrekt abgeschlossen, wenn die Batterien in der Fernbedienung schwach sind.

### ■ Wenn die Registrierung fehlschlägt

Wenn die Registrierung (Kopplung) nicht ordnungsgemäß abgeschlossen wird, versuchen Sie die Registrierung erneut.

### Gehen Sie wie folgt vor, um auszuwählen [Verbinden]

MENU

○ → [Haupt-Menü] → [Setup] → [System-Menü]

➡ [Fernbedienungseinstellungen] ➡ [Verbinden]

- Der Registrierungs-Bildschirm wird angezeigt. Folgen Sie den Anweisungen auf dem Bildschirm, um sich zu registrieren.

### ■ Wenn die Fernbedienung nicht reagiert

- 1 Die markierten Tasten gleichzeitig etwa 3 Sekunden lang gedrückt halten.



- 2 Die Fernbedienung auf den Fernbedienungssignal-Sensor richten, und die folgende Anleitung zum Aufheben der Registrierung durchführen.

MENU

○ → [Haupt-Menü] → [Setup] → [System-Menü]

➡ [Fernbedienungseinstellungen] ➡ [Verbindung trennen]

- 3 Die Fernbedienung erneut registrieren (koppeln). ➡ **“Wenn die Registrierung fehlschlägt” (S. 10)**

### <Hinweis>

- Wenn die Fernbedienung nicht mit dem Fernsehgerät registriert (gepaart) ist, kommunizieren sie über Infrarot. Richten Sie die Fernbedienung auf den Fernbedienungssignalempfänger des Fernsehgeräts, wenn die Infrarotkommunikation verwendet wird. Bitte beachten Sie, dass die Sprachsteuerung dann nicht verfügbar ist.
- Wenn die Fernbedienung am Fernsehgerät angemeldet (gepaart) ist, kommunizieren sie über Bluetooth®. Bei der Bluetooth®-Kommunikation müssen Sie die Fernbedienung nicht auf den Fernbedienungssignalempfänger des Fernsehers richten. Beachten Sie jedoch, dass Sie die Fernbedienung zum Ein- und Ausschalten des Fernsehers auf den Fernbedienungssignalempfänger richten müssen.

## Anordnung der Bedienelemente

### Fernbedienung

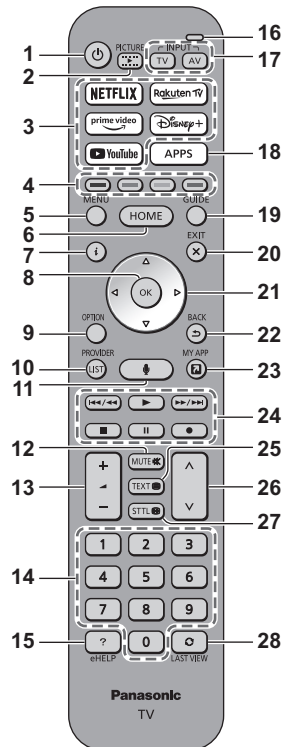

- 1 [⏻]: Schaltet den Fernseher EIN oder AUS (Bereitschaft)
- 2 Betrachtungsmodus
- 3 Streamingdienst
- 4 Farbige Tasten (rot-grün-gelb-blau)
- 5 MENU
- 6 ZU HAUSE
- 7 Information
- 8 OK
- 9 Optionsmenü
- 10 ANBIETER / LISTE
- 11 Sprachsteuerung
- 12 Stummschaltung Ein / Aus
- 13 Erhöhen / Verringern der Lautstärke
- 14 Zifferntasten
- 15 [eHELP]
- 16 Mikrofön
- 17 Wahl des Eingangsmodus
- 18 Anwendungsliste
- 19 Programmassistent

## 20 ABBRUCH

## 21 Cursortasten

## 22 ZURÜCK

## 23 MY APP (Weist eine bevorzugte Anwendung zu.)

## 24 Bedienvorgänge an angeschlossenen Geräten

## 25 Teletext

## 26 Erhöhen / Verringern der Programmplatznummer

## 27 Untertitel

## 28 Letzte Ansicht

### Einstellung des Fernbedienungsmodus

Wenn sich ein anderes Panasonic-Fernsehgerät in der Nähe des Fernsehers befindet, kann das andere Fernsehgerät bedient werden, wenn Sie die Fernbedienung mit Infrarot verwenden. Ändern Sie den Fernbedienungsmodus des Fernsehers, um einen gleichzeitigen Betrieb zu vermeiden.

- Der Fernbedienungsmodus 1 ist die Standardeinstellung.

#### 1 Gehen Sie wie folgt vor, um auszuwählen [Modus-Einstellung]

MENU

MENU → [Haupt-Menü] → [Setup] → [System-Menü] → [Fernbedienungseinstellungen] → [Modus-Einstellung]

#### 2 [Modus2] auswählen.

- Halten Sie die [OK]/[MUTE]/[2]\*-Tasten (numerische Tasten) mindestens 3 Sekunden lang gedrückt, und drücken Sie dann die OK-Taste.
  - \* Einstellung von [Modus1] auf "1", zur Einstellung von [Modus3] auf "3", zur Einstellung von [Modus4] auf "4".
- Wenn Sie den Fernbedienungsmodus 1 verwenden, stellen Sie das Fernsehgerät und die Fernbedienung jeweils auf Modus 1 ein.

#### ■ Fehler Fernbedienungsmodus

Wenn das Fernsehgerät ein Signal mit einem anderen Fernbedienungsmodus als dem am Fernsehgerät eingestellten Modus fünfmal empfängt, wird der Fernbedienungsmodus-Fehler angezeigt.

- Befolgen Sie die Anweisungen auf dem Bildschirm.
- Wenn alle Einstellungen durch den Zugriff auf die [Werkseinstellungen] initialisiert werden, wird der Fernbedienungsmodus des Fernsehers auf Modus 1 zurückgesetzt. Wenn Sie den Fernseher nicht mit Ihrer Fernbedienung bedienen können, halten Sie die Tasten [OK]/[MUTE]/[1] mindestens 3 Sekunden lang gedrückt, um die Fernbedienung auf Modus 1 zu stellen.

#### ■ Fernbedienungsmodus rücksetzen

Sie können den Fernbedienungsmodus des Fernsehers zwangsweise zurücksetzen, um in Modus 1 zu wechseln.

- 1 Nehmen Sie eine andere Panasonic-Fernbedienung, deren Fernbedienungsmodus auf 1 eingestellt wurde.
- 2 Richten Sie die Fernbedienung auf das Fernsehgerät und drücken Sie dann die MUTE-Taste für etwa 15 Sekunden.
- 3 Wenn ein Bildschirm angezeigt wird, in dem Sie aufgefordert werden, das erzwungene Zurücksetzen des Fernbedienungsmodus zu bestätigen, drücken Sie die MUTE-Taste erneut für etwa 3 Sekunden.

### Sprachsteuerung

Das Fernsehgerät erkennt Sprache, wenn Sie in das Mikrofon der Sprachsteuerung sprechen, so dass Sie Vorgänge wie das Wechseln von Fernsehkanälen, das Einstellen der Lautstärke, die Suche nach Programmen und die Internetsuche durchführen können.

- Wenn die Fernbedienung nicht mit dem Fernseher registriert (gekoppelt) ist, registrieren (koppeln) Sie die Fernbedienung. → (S. 10)
- Amazon-Alexa-Funktionen können zur Zeit für eine künftige Ausgabe in Ihrer Region in Betracht gezogen werden. Sobald die Dienste verfügbar sind, werden sie über eine künftige Firmwareversion nachgereicht.
- In bestimmten Ländern und Regionen und für bestimmte Sender stehen Amazon-Alexa-Funktionen möglicherweise nicht zur Verfügung.
- Der Fernseher muss mit dem Internet verbunden sein, um Suchen usw. durchführen zu können. → (S. 8)
- Der effektive Bereich für die Sprachsteuerung hängt von der Fernsehgebung ab.
- Je nach Stimmtyp und Sprechweise der Person sowie je nach Umgebung und Bedingungen ist die Bedienung möglicherweise nicht korrekt.
- Wenn andere Bluetooth®-Geräte gleichzeitig angeschlossen sind, funktioniert die Sprachsteuerung je nach den angeschlossenen Geräten möglicherweise nicht richtig.

#### Auswählen des Sprachdienstes (wenn er nicht ausgewählt ist)

##### 1 Drücken Sie die Sprachsteuerungstaste



##### 2 Wählt den Sprachdienst für die Sprachsteuerungsfunktion aus.

- Es kann nur ein Sprachdienst mit dem Fernsehgerät verwendet werden.
- Der Bildschirm zur Auswahl des Sprachdienstes kann auch über [Sprachsteuerung] in der Menüleiste angezeigt werden.

#### Steuerung mit Ihrer Stimme

##### 1 Drücken Sie die Sprachsteuerungstaste



##### 2 Sprechen Sie in das Sprachsteuerungsmikrofon

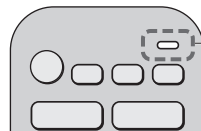

Mikrofon für Sprachsteuerung

- Die Funktionen der Sprachsteuerung und der Sprachdienste können ohne vorherige Ankündigung geändert werden.

## Anzeige- / Bedienfeld

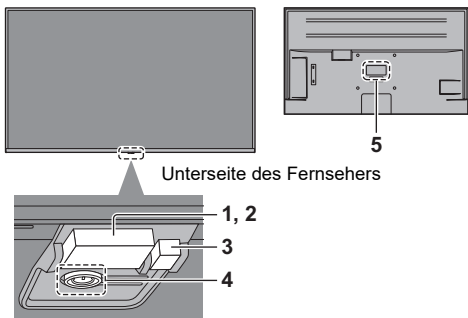

Unterseite des Fernsehers

### 1 Umgebungssensor

- Dieser Sensor erfasst die Umgebungshelligkeit und -beleuchtung für die Bildanpassung, sofern [Automatische Helligkeitsregelung] und [Automatischer Weißabgleich] (Bild > Umgebungssensor Einstellungen) auf [Ein] eingestellt sind.

### 2 Fernbedienungssignalempfänger (für Infrarotkommunikation)

- Keine Gegenstände zwischen Fernbedienung und den Infrarot-Sensor der Fernbedienung am Gerät stellen.

### 3 Einschaltleuchte

**Rot:** Bereitschaft

**Grün:** Ein

- Die Helligkeit wird automatisch auf die jeweils herrschenden Lichtverhältnisse angepasst.

**Orange:** Bereitschaft mit einigen aktiven Funktionen (Aufzeichnung usw.)

- Die LED blinkt, wenn ein Infrarotsignal von der Fernbedienung empfangen wird.

### 4 Netzschalter

- Schaltet den Fernseher EIN oder AUS (Bereitschaft)
- Drücken schaltet den Fernseher ein. Langes Drücken schaltet den eingeschalteten Fernseher aus. Halten Sie die Taste gedrückt, bis der Fernseher ausgeschaltet ist.
- Drücken Sie bei eingeschaltetem Gerät kurz auf die Taste, um die Bedienungshilfe anzuzeigen.

Bedienungshilfe (Beispiel):



Sie können durch Drücken der Taste zwischen den Einträgen für Stromversorgung, Lautstärke, Kanal und Signalquelle\* wechseln. Langes Drücken aktiviert die jeweilige Funktion. Befolgen Sie die Anweisungen auf dem Bildschirm.

- \* Drücken Sie die Taste, um einen Eingang aus der Liste der Signalquellen auszuwählen. Zum Bestätigen den Schalter gedrückt halten.
- Um den Apparat vollständig auszuschalten, müssen Sie den Netzstecker aus der Steckdose ziehen.
- : Standby/Ein (Unterseite des Fernsehers)

### 5 Typenschild

## Erstmalige automatische Einrichtung

Beim ersten Einschalten wird automatisch die Suche nach verfügbaren Fernsehkanälen gestartet und es werden Optionen zur Einrichtung des Fernsehers angeboten.

- Dieses Verfahren braucht nicht ausgeführt zu werden, wenn die Einrichtung Ihres neuen Fernsehers bereits vom Fachhändler vorgenommen wurde.
- Bitte stellen Sie alle Anschlüsse (S. 8 - 9) her und nehmen Sie alle Einstellungen (falls erforderlich) an den angeschlossenen Geräten vor, bevor Sie die automatische Einrichtung starten. Einzelheiten zu den Einstellungen des angeschlossenen Gerätes finden Sie in dessen Bedienungsanleitung.

### 1 Schließen Sie den Fernseher an eine Steckdose an und schalten Sie ihn ein



- Bis zum Erscheinen der Menüanzeige auf dem Bildschirm verstreichen mehrere Sekunden.

### 2 Wählen Sie folgende Einträge

Richten Sie jedes Element ein, indem Sie den Anweisungen auf dem Bildschirm folgen.

Beispiel:



## Wählen Sie die gewünschte Sprache

### Wählen Sie Ihr Land aus

- Um Sprachanleitung nach dem Auswählen Ihres Landes weiterhin zu benutzen, drücken Sie auf [5] (numerische Taste). Nehmen Sie die Einstellungen für [Barrierefreiheit] vor.

### [Zu Hause] auswählen.

Wählen Sie den Betrachtungsmodus [Zu Hause], wenn Sie das Gerät zu Hause nutzen.

- [Shop] ist für die Aufstellung beim Händler vorgesehen.
- Um den Betrachtungsmodus später zu ändern, müssen Sie alle Einstellungen durch Ausführen der Funktion [Werkseinstellungen] initialisieren.

### Richten Sie den Netzwerkanschluss ein

- Wählen Sie je nach ausgewähltem Land auch Ihre Region oder speichern Sie die Kindersicherungs-PIN („0000“ kann nicht gespeichert werden).

### Markieren Sie den TV-Signalmodus und wählen Sie dann [Auto Setup starten]

- Der Einstellungsbildschirm sieht je nach Land und ausgewähltem Signalmodus unterschiedlich aus.
- [DVB-S Antennen-Setup]  
Vergewissern Sie sich, dass die Verbindungen für den Satellitenempfang hergestellt wurden (S. 8), und wählen Sie den Tuner-Modus aus ([Dual-Tuner]/[Single-Tuner]).
- [DVB-C-Netzwerkeinstellungen]  
Normalerweise wird für [Frequenz] und [Netzwerk ID] die Einstellung [Auto] verwendet.  
Wird [Auto] nicht angezeigt oder falls aus anderen Gründen notwendig, geben Sie die vom Kabelanbieter angegebenen Werte für [Frequenz] und [Netzwerk ID] mit den Nummerntasten ein.

**Damit ist die automatische Einrichtung abgeschlossen, und Ihr Fernseher ist zum Empfang von Fernsehprogrammen bereit.**

Falls die Abstimmung fehlschlagen sollte, überprüfen Sie das Satellitenkabel, das HF-Kabel und die Netzwerkverbindung; befolgen Sie anschließend die Anweisungen auf dem Bildschirm.

### <Hinweis>

- Der Fernseher schaltet automatisch in den Standby-Modus um, wenn für 4 Stunden kein Vorgang ausgeführt wurde und wenn [Auto-Standby] im Timer-Menü auf [Ein] (Werkseinstellung) gestellt ist.
- Sofern im Timer-Menü [Auto-Ausschaltfunktion] auf [Ein] (Werkseinstellung) eingestellt ist, kein Signal empfangen wird und 10 Minuten lang keine Bedienschritte erfolgen, wird der Bereitschaftsmodus (Standby) aktiviert.
- Erneute Einstellung aller Sender  
➔ **[Auto Setup] in [Tuning-Menü] (Menü [Setup])**
- Späteres Hinzufügen eines TV-Signalmodus  
➔ **[TV-Signale Einrichten] (Menü [Setup])**
- Initialisieren aller Einstellungen  
➔ **[Werkseinstellungen] in [System-Menü] (Menü [Setup])**

## Häufig gestellte Fragen

Bevor Sie im Störfungsfall den Kundendienst in Anspruch nehmen, überprüfen Sie bitte die folgenden Hinweise, die in vielen Fällen eine einfache Abhilfemaßnahme bieten.

- Weitere Einzelheiten siehe [eHELP] (Support > Häufig gestellte Fragen).

### Der Fernseher lässt sich nicht einschalten

- Prüfen Sie, ob das Netzkabel an den Fernseher und an die Netzsteckdose angeschlossen ist.

### Der Fernseher schaltet selbsttätig in den Bereitschaftsmodus um

- Die automatische Standby-Funktion ist aktiviert.

### Die Fernbedienung funktioniert nicht oder mit Unterbrechungen

- Sind die Batterien polaritätsrichtig eingelegt?
- Ist der Fernseher eingeschaltet?
- Die Batterien sind möglicherweise leer. Wechseln Sie die Batterien aus.
- Richten Sie die Fernbedienung direkt auf den Fernbedienungs-Signalsensor des Fernsehers (im Abstand von maximal 7 m und innerhalb eines Winkels von 30 Grad vor dem Signalsensor).\*
- Stellen Sie den Fernseher so auf, dass der Fernbedienungs-Signalsensor an der Frontplatte weder direkter Sonneneinstrahlung noch anderen starken Lichtquellen ausgesetzt ist.\*
- Ist der Fernbedienungsmodus falsch? ➔ **(S. 11)**
- Wenn Sie versuchen, die Sprachsteuerung zu verwenden, ist die Fernbedienung beim Fernsehgerät registriert (gepaart)? ➔ **(S. 10)**
- **Wenn diese Vorschläge das Problem nicht lösen, müssen Sie die Kopplung der Fernbedienung mit dem Fernseher aufheben und sie erneut registrieren. ➔ “Wenn die Fernbedienung nicht reagiert” (S. 10)**

\* Wenn die Infrarot-Kommunikation verwendet wird

### Es wird kein Bild angezeigt

- Überprüfen Sie, ob der Fernseher eingeschaltet ist.
- Prüfen Sie, ob das Netzkabel an den Fernseher und an die Netzsteckdose angeschlossen ist.
- Prüfen Sie, ob der richtige Eingangsmodus gewählt ist.
- Ist [Backlight], [Kontrast], [Helligkeit] oder [Farbe] im Bildmenü auf den kleinsten Wert eingestellt?
- Prüfen Sie, ob alle erforderlichen Kabel angeschlossen und alle Anschlüsse stabil hergestellt worden sind.
- Richten Sie die Fernsteuerung auf den Fernseher, halten Sie die Einschalttaste der Fernsteuerung für 10 Sekunden oder länger gedrückt, dann lassen Sie los, um den Fernseher erneut zu starten.

# Pflege und Instandhaltung

## Ein ungewöhnliches Bild erscheint auf dem Bildschirm

- Dieser Fernseher ist mit einem Selbsttestprogramm ausgestattet. Erstellt eine Diagnose von Bild- oder Tonproblemen.  
➔ **[TV Selbsttest] (Menü [Hilfe])**
- Stellen Sie den Fernseher durch Ziehen des Netzsteckers aus, danach stellen Sie ihn durch Einschieben des Netzsteckers in die Netzsteckdose an.  
Wenn es nicht möglich ist, den Netzstecker zu ziehen und wieder einzustecken, benutzen Sie eine der folgenden Methoden zum erneuten Starten des Fernsehers.
  - **[Neustart]** in **[System-Menü] (Menü [Setup])**
  - Richten Sie die Fernsteuerung auf den Fernseher, halten Sie die Einschalttaste der Fernsteuerung für 10 Sekunden oder länger gedrückt, dann lassen Sie los.
- Falls die Störung auch weiterhin besteht, setzen Sie alle Einstellungen zurück.  
➔ **[Werkseinstellungen] in [System-Menü] (Menü [Setup])**

## Bei Anschluss eines Zusatzgerätes über HDMI-Kabel kommt es zu ungewöhnlichen Wiedergabebildern oder Ton

- **[HDMI Auto-Einstellung] (Menü [Setup])** auf **[Modus1]** einstellen. ➔ **(S. 8)**

## Von den angeschlossenen HDMI-Geräten wird kein Ton ausgegeben.

- Stellen Sie das Audioausgabeformat des angeschlossenen HDMI-Geräts auf PCM ein.

## Die Sprachsteuerungsfunktion funktioniert nicht

- Wenn die Fernbedienung nicht mit dem Fernseher registriert (gekoppelt) ist, registrieren (koppeln) Sie die Fernbedienung. ➔ **(S. 10)**
- Überprüfen Sie die Netzwerkverbindungen und -einstellungen.

## Teile des Fernsehers werden heiß

- Teile des Fernsehers können heiß werden. Solche Temperaturanstiege sind unproblematisch und wirken sich nicht auf die Leistung oder Qualität des Produktes aus.

## Bei Anstoßen mit dem Finger bewegt sich das Display etwas und macht ein Geräusch

- Um das Bedienfeld herum ist ein kleiner Abstand, um es vor Schäden zu bewahren. Dabei handelt es sich um keine Funktionsstörung.

## Für weitere Auskünfte

- Zur Unterstützung nehmen Sie bitte Kontakt mit Ihrem Panasonic-Fachhändler auf.  
Falls Sie eine Anfrage von einem anderen Ort als der Aufstellung Ihres Fernsehers einleiten, so können wir Ihnen keine verlässlichen Antworten geben, bei denen eine visuelle Bestätigung für den Anschluss, Problemstellung, usw. an Ihrem Fernseher erforderlich ist.

## Ziehen Sie zunächst den Netzstecker aus der Netzsteckdose.

### Bildschirm, Gehäuse, Standfuß

#### Regelmäßige Pflege:

Entfernen Sie Schmutzflecken oder Fingerabdrücke durch sanftes Abreiben der Oberfläche des Bildschirms, des Gehäuses oder des Standfußes mit einem weichen Tuch.

#### Bei hartnäckigem Schmutz:

- (1) Entfernen Sie zunächst den Staub von der Oberfläche.
- (2) Befeuchten Sie ein weiches Tuch mit klarem Wasser oder mit Wasser mit neutralem Reinigungsmittel (im Verhältnis 1 Teil Reinigungsmittel auf 100 Teile Wasser).
- (3) Wringen Sie das Tuch fest aus. (Bitte darauf achten, dass ins Innere des Fernsehers keine Flüssigkeit gelangen kann, denn das kann einen Ausfall des Gerätes verursachen.)
- (4) Feuchtigkeit und hartnäckigen Schmutz vorsichtig wegwischen.
- (5) Wischen Sie zuletzt die Flächen vollständig trocken.

#### <Vorsicht>

- Keine harten oder kratzigen Tücher verwenden, da diese die Oberflächen beschädigen könnten.
- Schützen Sie die Außenflächen vor Kontakt mit Insektiziden, Lösungsmitteln und anderen leichtflüchtigen Substanzen. Diese können die Oberfläche angreifen oder ein Ablösen der Farbe verursachen.
- Die Oberfläche des Displays ist beschichtet und kann leicht beschädigt werden. Kratzen oder klopfen Sie nicht mit Fingernägeln oder spitzen Gegenständen auf die Oberfläche des Displays.
- Sie sollten das Gehäuse des Gerätes und den Standfuß nicht über längere Zeit dem Kontakt mit Gummi oder PVC aussetzen. Dies kann die Qualität der Oberfläche beeinträchtigen.

### Netzstecker

Reiben Sie den Netzstecker in regelmäßigen Abständen mit einem trockenen Tuch ab. Feuchtigkeit und Staub können einen Brand oder elektrischen Schlag verursachen.

# Technische Daten

## ■ TV

### Modell-Nr.

43-Zoll-Modell : TX-43MXW944, TX-43MX940E

50-Zoll-Modell : TX-50MXW944

### Stromversorgung

220–240 V Wechselspannung, 50/60 Hz

### Panel

Flüssigkristallanzeige mit LED-Hintergrundbeleuchtung

### Ton

#### Lautsprecherausgang

20 W (10 W × 2)

#### Kopfhörer / Subwoofer

3,5 mm Stereo-Klinkenbuchse × 1

### Anschlussbuchsen

#### AV-Eingang

##### VIDEO

1,0 V[p-p] (75 Ω)

##### AUDIO L - R

0,5 V[eff]

#### HDMI 1 / 2 / 3 / 4 Eingang

Buchsen des Typs A

HDMI 1:

4K120Hz, VRR (Variable Aktualisierungsrate), AMD FreeSync™ Premium, Content Type, Deep Colour, x.v.Colour™

HDMI 2:

4K120Hz, VRR (Variable Aktualisierungsrate), AMD FreeSync™ Premium, Content Type, eARC (Enhanced Audio Return Channel) / ARC (Audio Return Channel), Deep Colour, x.v.Colour™

HDMI 3 / 4:

4K, Content Type, Deep Colour, x.v.Colour™

- Dieser Fernseher unterstützt „HDAVI Control 5“.

#### Kartensteckplatz

Steckplatz Allgemeine Schnittstelle (kompatibel mit CI Plus) × 2

#### ETHERNET

RJ45, IEEE802.3 10BASE-T / 100BASE-TX

- Verwenden Sie ein LAN-Kabel mit verdrihten abgeschirmten Leitungen (STP).

#### USB 1 / 2 / 3

USB 1:

DC ≍ 5 V, Max. 900 mA [SuperSpeed USB (USB 3.0)]

USB 2 / 3:

DC ≍ 5 V, Max. 500 mA [Hi-Speed USB (USB 2.0)]

#### DIGITAL AUDIO-Ausgang

PCM / Dolby Audio, Lichtleiter

### Empfangssysteme / Empfangsbereiche

#### Satellit

DVB-S / S2

Empfänger-ZF-Frequenzbereich – 950 MHz bis 2150 MHz

#### Digital

DVB-T / T2, DVB-C

Kanalabdeckung: UHF / VHF / Kabel

#### Analog

PAL B / G, D / K, H, I

SECAM B / G, D / K, L / L'

Kanalabdeckung: UHF / VHF / Kabel

PAL 525 / 60 (VCR)

M.NTSC (VCR)

NTSC (nur AV-Eingang)

### Satellitenschüssel-Eingang

Buchse, F-Typ 75 Ω × 2

### Antenneneingang

VHF / UHF

### Betriebsbedingungen

#### Temperatur

0 °C bis 35 °C

#### Luftfeuchtigkeit

20 % bis 80 % rel. Feuchtigkeit (ohne Kondensatbildung)

### Integriertes Wireless-LAN

#### Standardkonformität und Frequenzband

IEEE802.11a/n/ac: 5-GHz-Band

IEEE802.11b/g/n: 2,4-GHz-Band

#### Sicherheit

WPA3-SAE (AES)

WPA2-PSK (TKIP/AES)

WPA-PSK (TKIP/AES)

WEP (64 bit/128 bit)

### Bluetooth® drahtlose Technologie\*

#### Standardkonformität und Frequenzband

Bluetooth® 5.0: 2,4-GHz-Band

- \* Nicht alle Bluetooth®-kompatiblen Geräte stehen für die Kommunikation mit diesem Fernseher zur Verfügung. Es können bis zu 5 Geräte gleichzeitig benutzt werden.

#### <Hinweis>

- Änderungen der äußeren Aufmachung und technischen Daten bleiben jederzeit vorbehalten. Bei den Angaben zum Gewicht und den Abmessungen handelt es sich um ungefähre Werte.
- Informationen über die Open-Source-Software siehe [eHELP] (Suche nach Zweck > Bitte zuerst lesen > Vor Verwendung > Lizenzinformationen).
- Besuchen Sie für weitere Produktinformationen bitte EPREL: <https://eprel.ec.europa.eu>. EPREL Registriernummer ist verfügbar auf <https://eprel.panasonic.eu/product>.

### Wichtige Informationen

Die Modell- und Seriennummer dieses Gerätes sind auf dem Typenschild an der Rückseite des Gerätes angegeben. Bitte tragen Sie die Seriennummer an der unten dafür vorgesehenen Stelle ein, und bewahren Sie diese Anleitung gemeinsam mit der Quittung als permanenten Kaufnachweis für den Fall eines Diebstahls bzw. Verlustes des Gerätes sowie einer Inanspruchnahme der Garantieleistung sorgfältig auf.

#### Modellnummer

#### Seriennummer





## Manual de instrucciones Televisor LED

Español

Número de modelo

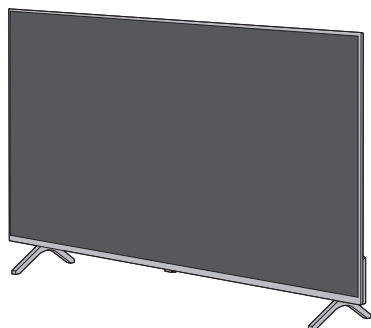

**TX-43MXW944 TX-43MX940E**  
**TX-50MXW944**



(imagen: TX-50MXW944)

Para obtener instrucciones más detalladas, consulte [eHELP] (Manual de instrucciones incorporado).



-   
eHELP
  -  MENU
- [Menú principal] → [Ayuda] → [eHELP]

Muchas gracias por adquirir este producto Panasonic.

Antes de utilizar este producto, lea cuidadosamente el manual de instrucciones y consérvelo para futuras consultas.

Lea atentamente las "Medidas de seguridad" de este manual antes de usar el producto.

Las imágenes del manual tienen solamente fines ilustrativos.

Consulte la Tarjeta de Garantía Paneuropea si necesita solicitar asistencia a su concesionario Panasonic local.

# Índice

## Aseguérese de leer esta información

Aviso importante .....	3
Medidas de seguridad .....	4
Instalar el soporte para colgar de la pared .....	8
Conexiones .....	8
Identificación de los controles .....	10
Ajuste automático por primera vez .....	12
Preguntas frecuentes .....	13
Mantenimiento .....	14
Especificaciones .....	15

- Consulte la hoja separada para obtener información sobre cómo instalar el televisor.
- Las ilustraciones pueden ser diferentes dependiendo del modelo.

Los términos HDMI, HDMI High-Definition Multimedia Interface (Interfaz multimedia de alta definición), HDMI Trade Dress (diseño e imagen comercial HDMI) y los logotipos HDMI son marcas comerciales o marcas registradas de HDMI Licensing Administrator, Inc.

Dolby, Dolby Vision, Dolby Vision IQ, Dolby Atmos, Dolby Audio y el símbolo de la doble D son marcas comerciales de Dolby Laboratories Licensing Corporation.

Fabricado con la licencia de Dolby Laboratories.

Trabajos confidenciales no publicados.

Copyright © 1992-2022 Dolby Laboratories.

Todos los derechos reservados.

WPA3™, WPA2™ y WPA™ son marcas comerciales de Wi-Fi Alliance®.

Las marcas y logotipos de la palabra Bluetooth® son marcas comerciales registradas propiedad de Bluetooth SIG, Inc. y todo uso de dichas marcas por parte de Panasonic Holdings Corporation se realiza bajo licencia.

DVB y los logotipos DVB son marcas comerciales de DVB Project.

x.v.Colour™ es una marca de fábrica.

DiSEqC™ es una marca comercial de EUTELSAT.

YouTube y el logotipo de YouTube son marcas comerciales de Google LLC.

Amazon, Prime Video, Alexa y todos los logotipos relacionados son marcas comerciales de Amazon.com, Inc. o sus empresas afiliadas.

© Disney

Este producto cumple con las especificaciones técnicas de la UHD Alliance: Modo de referencia específico de la UHDA, versión 1.0. El logotipo FILMMAKER MODE™ es una marca comercial de la UHD Alliance, Inc. en los Estados Unidos y otros países.

© 2022 Advanced Micro Devices, Inc, Todos los derechos reservados. AMD, el logo AMD Arrow, FreeSync y sus combinaciones son marcas comerciales de Advanced Micro Devices, Inc.

# Aviso importante

---

## Aviso para las funciones DVB/emisión de datos/IPTV

- Este televisor está diseñado para cumplir con los estándares (a partir de abril de 2023) de los servicios digitales terrestres DVB-T/T2 (MPEG2, MPEG4-AVC(H.264) y MPEG HEVC(H.265)), los servicios digitales de cable DVB-C (MPEG2, MPEG4-AVC(H.264) y MPEG HEVC(H.265)), y los servicios digitales de satélite DVB-S (MPEG2, MPEG4-AVC(H.264) y MPEG HEVC(H.265)).

Con respecto a la disponibilidad de servicios DVB-T/T2 o DVB-S en su área, consulte a su proveedor local.

Con respecto a la disponibilidad de servicios DVB-C para este televisor, consulte a su proveedor de servicios de cable.

- Este televisor puede no funcionar correctamente con una señal que no cumpla las normas de DVB-T/T2, DVB-C o DVB-S.
- No todas las funciones estarán, dependerá dependiendo del país, el área, el difusor, el proveedor del servicio, el satélite y el entorno de red.
- No todos los módulos CI trabajan adecuadamente con este televisor. Consulte al proveedor del servicio en relación con el módulo CI disponible.
- Este televisor puede no funcionar correctamente con un módulo CI no aprobado por el proveedor del servicio.
- Dependiendo del proveedor del servicio es posible que haya que abonar tarifas adicionales.
- La compatibilidad con futuros servicios no está garantizada.

Las aplicaciones con conexión a Internet y la función de control de voz son proporcionadas por sus correspondientes proveedores de servicios, y pueden sufrir modificaciones, interrupciones o cancelaciones en cualquier momento.

Panasonic no asume responsabilidad alguna ni garantiza la disponibilidad o la continuidad de los servicios.

Panasonic no garantiza el funcionamiento ni el rendimiento de dispositivos periféricos de otros fabricantes, y rechazamos cualquier responsabilidad o daños de funcionamiento y rendimiento por el uso de otros dispositivos periféricos que no sean los del fabricante.

### Daños

- Excepto en los casos en los que los reglamentos locales reconocen la responsabilidad, Panasonic no acepta ninguna responsabilidad por el mal funcionamiento causado por el uso incorrecto o el uso del producto, y otros problemas o daños causados por el uso de este producto.
- Panasonic no acepta ninguna responsabilidad por la pérdida, etc., de datos causada por desastres.
- Los dispositivos externos preparados por separado por el cliente no están cubiertos por la garantía. El cuidado de los datos almacenados en dichos dispositivos es responsabilidad del cliente. Panasonic no acepta ninguna responsabilidad por el uso indebido de estos datos.

### Manipulación de la información del cliente

Cuando conecte su televisor inteligente Panasonic (este

televisor) u otros dispositivos a Internet, se recopilará determinada información del cliente, como la dirección IP de la interfaz de red de su dispositivo (este televisor), de acuerdo con lo indicado en nuestra política de privacidad. Hacemos esto para proteger a nuestros clientes y la integridad de nuestro Servicio, así como para proteger los derechos o la propiedad de Panasonic.

Al utilizar la función de conexión a Internet de este televisor, tras la aceptación (en las jurisdicciones donde se requiere el consentimiento del cliente para recopilar información personal conforme las leyes de privacidad aplicables) o la revisión de los términos del servicio o la política de privacidad de Panasonic (denominados en lo sucesivo los términos y condiciones, etc.), podrá recopilarse y utilizarse información del cliente sobre el uso de esta unidad según los términos y condiciones, etc.

Para obtener información detallada sobre los términos del servicio o la política de privacidad, consulte [eHELP] (Buscar por finalidad > Red > Ajustes de red > Térm. servicio y ajustes).

La empresa de emisión de contenidos o el proveedor de la aplicación podrá registrar en este televisor información personal del cliente. Antes de reparar o transferir este televisor, o de deshacerse de él, borre toda la información registrada en él realizando el siguiente procedimiento.

➡ [Condición inicial] en [Menú de sistema] (menú [Configuración])

El proveedor puede recopilar información del cliente mediante la aplicación proporcionada por terceros en este televisor o el sitio web. Confirme los términos y condiciones, etc. del proveedor con antelación.

- Panasonic no será responsable de la recopilación o el uso de información del cliente mediante una aplicación proporcionada por un tercero en este televisor o sitio web.
- Al introducir su número de tarjeta, nombre y otros datos, preste especial atención a que el proveedor sea de confianza.
- La información proporcionada podría quedar almacenada en un servidor o en otros medios del proveedor. Antes de reparar o transferir este televisor, o de deshacerse de él, borre la información según los términos y condiciones, etc. del proveedor.

La grabación y la reproducción de contenidos en este o en cualquier otro dispositivo pueden requerir permiso del propietario de los derechos de autor u otro tipo de autorización. Panasonic no está autorizada ni puede garantizar dicho permiso y rechaza expresamente cualquier derecho, capacidad o intención de obtenerlo en nombre de usted. Usted es el responsable de asegurarse de que este o cualquier otro dispositivo se utilicen de acuerdo con la legislación nacional sobre los derechos de autor. Para obtener más información sobre las leyes y los reglamentos pertinentes, consulte la legislación nacional de su país o contacte al propietario de los derechos de autor del contenido que desea grabar o reproducir.

Este producto cuenta con licencia del portafolio de patentes AVC para el uso personal por parte del cliente u otros usos no remunerados para (i) codificar video cumpliendo con la norma AVC ("AVC Video") o (ii) decodificar AVC Video previamente codificado por un consumidor que desempeña una actividad personal, o bien obtenido de un proveedor de video con licencia para proveer AVC Video. No se otorga licencia ni se da a entender que ésta se otorga para ningún otro uso.

Se puede obtener información adicional de MPEG LA, L.L.C. Visite <http://www.mpegla.com>.



Esta marca indica que el producto funciona con tensión CA.



Esta marca indica que el producto funciona con tensión CC.



Esta marca indica un dispositivo eléctrico de Clase II o con aislamiento doble que hace que el producto no necesite una conexión de seguridad con la toma de tierra eléctrica (masa).

Transporte solamente en posición vertical.

## Medidas de seguridad

Para prevenir el riesgo de descargas eléctricas, incendios, daños materiales o personales, ríjase por las siguientes advertencias y medidas de precaución.

### ■ Enchufe y cable de alimentación

#### <Advertencia>

Si detecta cualquier cosa inusual, desconecte inmediatamente la clavija de alimentación.

- El tipo de clavija de alimentación podría variar dependiendo del país.

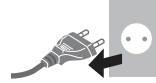

- Este televisor está diseñado para funcionar con CA de ~ 220-240 V, 50 / 60 Hz.
- Inserte firmemente la clavija de alimentación en la toma de corriente.
- Cuando desconecte el cable de alimentación, asegúrese absolutamente de desconectar primero la clavija de alimentación de la toma de corriente.
- Para apagar el aparato por completo, debe extraer la clavija de alimentación de la toma de corriente. Por tanto, se debe acceder fácilmente a la clavija de alimentación en todo momento.
- Cuando realice la limpieza del televisor, desconecte el enchufe de alimentación.
- No toque la clavija de alimentación con las manos mojadas.



- No dañe el cable de alimentación.

- No coloque objetos pesados sobre el cable.



- No coloque el cable cerca de cualquier objeto que esté a alta temperatura.



- No tire del cable. Sujete la clavija cuando la desconecte.



- No desplace el televisor con el cable enchufado en una toma de corriente.
- No retuerza, doble excesivamente o estire el cable.
- No utilice clavijas de alimentación ni tomas de corriente que estén dañadas.
- Asegúrese de que el televisor no comprima el cable de alimentación.
- No utilice ningún otro cable de alimentación que no sea el suministrado con este televisor.

## ■ Tenga cuidado

### <Advertencia>

- No retire las cubiertas y nunca realice modificaciones en el televisor usted mismo, ya que cuando las cubiertas se retiran quedan expuestas las partes energizadas, por lo que se corre el riesgo de sufrir descargas eléctricas. Las piezas instaladas en su interior no pueden ser reparadas por el usuario.



- No exponga el televisor a la lluvia ni a la humedad excesiva. Este televisor no debe ser expuesto a goteos o salpicaduras de agua. No coloque objetos con líquidos, como jarrones, encima del televisor.



- No introduzca cuerpos extraños por los agujeros de ventilación del televisor.
- Si el televisor se utiliza en un área donde le puedan entrar fácilmente insectos. Algunos insectos, como pequeñas moscas, arañas, hormigas, etc., pueden introducirse en el televisor y dañarlo o provocar que queden atrapados en un área visible del mismo (por ejemplo, en la pantalla).
- Si el televisor se utiliza en un entorno en el que hay polvo o humo.

Las partículas de polvo o humo pueden introducirse en el televisor por los orificios de ventilación durante el funcionamiento normal, lo que puede provocar que queden atrapadas dentro de la unidad. Esto puede dar lugar a sobrecalentamiento, errores de funcionamiento, deterioro de la calidad de las imágenes, etc.

- No utilice un equipo de montaje o un pedestal que no estén aprobados. Asegúrese de solicitar a su concesionario local de Panasonic que realice el ajuste o la instalación de soportes aprobados.
- No aplique ninguna fuerza excesiva ni dé golpes en el panel de visualización.
- No permita que los niños se suban al televisor.

- No coloque el televisor sobre superficies inestables o inclinadas, y asegúrese de que el aparato no sobresalga del borde de la base.



### Advertencia de peligro de estabilidad

Un televisor puede caerse y causar graves lesiones personales o la muerte. Muchas lesiones, especialmente en los niños, pueden evitarse, simplemente tomando precauciones como, por ejemplo:

- Utilice SIEMPRE muebles, soportes o métodos de montaje recomendados por el fabricante del televisor.
- Utilice SIEMPRE únicamente muebles que puedan sostener el televisor con seguridad.
- Asegúrese SIEMPRE de que el televisor no sobresalga del borde del mueble que lo sostenga.

- Informe SIEMPRE a los niños sobre los peligros de subirse al mueble para alcanzar el televisor o sus controles.
- Disponga SIEMPRE los cables conectados al televisor de modo que no se puedan pisar, tirar o agarrar.
- NUNCA coloque el televisor en un lugar inestable.
- NUNCA coloque el televisor en un mueble alto (por ejemplo, armarios o estanterías) sin sujetar tanto el mueble como el aparato con un soporte adecuado.
- NUNCA coloque el televisor sobre un paño u otros materiales que puedan ubicarse entre el aparato y el mueble que lo sostenga.
- NUNCA coloque elementos que puedan incitar a los niños a subirse al televisor o al mueble que lo sostenga, como juguetes o controles remotos.

Si conserva y reubica su televisor actual, debe aplicar las mismas consideraciones anteriores.

- Este televisor está diseñado para su uso colocado sobre una superficie.
- No exponga el televisor a la luz solar directa ni a otras fuentes de calor.



**Para evitar un incendio no deje velas u otras fuentes del fuego abierto cerca del televisor**



## ■ Peligro de asfixia/ahogamiento

### <Advertencia>

- El embalaje de este producto puede provocar asfixia, y algunas de sus partes son muy pequeñas y pueden suponer un riesgo de ahogamiento para los niños pequeños. Mantenga estas partes fuera del alcance de los niños pequeños.

## ■ Pedestal

### <Advertencia>

- No desarme ni modifique el pedestal.

### <Precaución>

- No utilice ningún pedestal que no sea el suministrado con este televisor.
- No utilice el pedestal si está combado o roto. Si esto ocurre, contacte inmediatamente a su concesionario Panasonic más cercano.
- Durante la instalación, asegúrese de que todos los tornillos estén firmemente apretados.
- Asegúrese de que el televisor no sufra ningún impacto durante la instalación del pedestal.
- No permita que los niños se suban al pedestal.
- Instale o retire el televisor del pedestal, por lo menos entre dos personas.
- Instale o retire el televisor conforme al procedimiento especificado.
- Inserte el pedestal con firmeza, de lo contrario podría desprenderse al instalar el televisor.

## ■ Ondas de radio

### <Advertencia>

- No utilice el televisor ni el mando a distancia en centros médicos ni en lugares donde haya equipos médicos. Las ondas de radio pueden interferir con los equipos médicos y pueden provocar accidentes por un mal funcionamiento.
- No utilice el televisor ni el mando a distancia cerca de equipos de control automático, tales como puertas automáticas o alarmas de incendios. Las ondas de radio pueden interferir con los equipos de control automático y pueden provocar accidentes por un mal funcionamiento.
- Si lleva un marcapasos cardíaco, aléjese a una distancia de al menos 15 cm del televisor y del mando a distancia. Las ondas de radio pueden interferir con el funcionamiento de los marcapasos.
- No desmonte ni modifique el televisor ni el mando a distancia de ninguna manera.

## ■ LAN inalámbrica incorporada

### <Precaución>

- No utilice la LAN inalámbrica incorporada para conectarse a una red inalámbrica (SSID\*) para la cual no posea derechos de uso. Es probable que dichas redes se muestren como resultado de sus búsquedas. Sin embargo, usarlas puede constituir un acceso ilegal.

\*SSID es el nombre empleado para identificar una red inalámbrica concreta para una transmisión.

- No exponga la LAN inalámbrica incorporada a altas temperaturas, a la luz solar directa ni a la humedad.
- Los datos transmitidos y recibidos a través de ondas de radio son susceptibles de ser interceptados y monitorizados.
- La LAN inalámbrica incorporada utiliza las bandas de frecuencia de 2,4 GHz y 5 GHz. A fin de evitar problemas de funcionamiento o una respuesta lenta ocasionados por la interferencia de ondas de radio al utilizar la LAN inalámbrica incorporada, mantenga el televisor alejado de otros dispositivos que utilicen señales de 2,4 GHz y 5 GHz como otras LAN inalámbricas, hornos microondas y teléfonos móviles.
- Cuando se produzcan problemas por electricidad estática, etc., el televisor podría dejar de funcionar como medida de autoprotección. En este caso, apague el televisor desenchufando la clavija de alimentación y, a continuación, enciéndalo introduciendo la clavija en la toma de corriente.

## ■ Tecnología inalámbrica Bluetooth®

### <Precaución>

- El televisor y el mando a distancia utilizan la banda ISM de radiofrecuencia de 2,4 GHz (Bluetooth®). A fin de evitar problemas de funcionamiento o una respuesta lenta ocasionados por la interferencia de ondas de radio, mantenga el televisor y el mando a distancia alejados de otros dispositivos LAN inalámbricos, otros dispositivos Bluetooth®, microondas, teléfonos móviles y dispositivos que utilicen señales de 2,4 GHz.

## ■ Ventilación

### <Precaución>

Deje suficiente espacio alrededor del televisor (al menos 10 cm) para evitar que se acumule un calor excesivo que podría provocar el fallo prematuro de algunos componentes electrónicos.

- No se debe obstruir la ventilación cubriendo los orificios de ventilación con objetos tales como periódicos, manteles o cortinas. 
- Si utiliza o no un pedestal, asegúrese siempre de que los orificios de ventilación en la parte inferior del televisor no estén bloqueados y de que haya suficiente espacio para una ventilación apropiada.

## ■ Desplazamiento del televisor

### <Precaución>

Antes de mover el televisor, desconecte todos los cables.

- Hacen falta por lo menos dos personas para mover el televisor y evitar las heridas que puede provocar el vuelco o la caída del televisor.
- El receptor de señal del mando a distancia, etc., se encuentra en la parte inferior del televisor, por lo que se debe evitar golpearlo dejando que caiga al suelo, etc

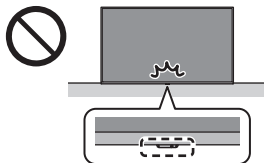

- Extraiga el pedestal y el televisor del embalaje, y coloque el televisor en una mesa de trabajo, con el panel de la pantalla mirando hacia abajo sobre un paño limpio y suave (una manta, etc.).
  - Utilice una mesa firme y plana que sea más grande que el televisor.
- Asegúrese de no rayar o romper el televisor.

## ■ Cuando no se vaya a utilizar durante un tiempo

### <Precaución>

Siempre que la clavija de alimentación esté conectada a una toma de corriente activa, este televisor consumirá algo de energía a pesar de estar apagado.

- Quite la clavija de alimentación de la toma de corriente cuando no vaya a utilizar el televisor, durante un periodo de tiempo prolongado.

## ■ Volumen excesivo

### <Precaución>

- No exponga sus oídos a volumen excesivo de los auriculares. Puede causarse un daño irreversible del oído. 
- Si oye un ruido de repiqueteo en el oído, baje el volumen o deje de utilizar los auriculares de forma temporal.

## ■ Pilas para el mando a distancia

### <Advertencia>

- Mantenga las pilas fuera del alcance de los niños para evitar que se las traguen.

En caso de que se las traguen accidentalmente, podrían producirse efectos físicos adversos. Si sospecha que un niño se ha tragado una pila, busque atención médica de inmediato.

### <Precaución>

- Una instalación incorrecta podría provocar fugas, corrosión y explosión de las pilas.
- Sustitúyala sólo por otra del mismo tipo o equivalente.
- No mezcle pilas viejas y nuevas.
- No mezcle tipos diferentes de pilas (como pilas alcalinas y de manganeso).
- No utilice baterías recargables (Ni-Cd, etc).
- No quemé ni rompa las pilas.
- No exponga las pilas a calor excesivo como, la luz solar, fuego o fuentes similares.
- Asegúrese de desechar las pilas correctamente.
- Retire las pilas de la unidad cuando no la utilice durante un tiempo prolongado para evitar fugas en las mismas, corrosión o explosiones.

## Televisor LED

### Declaración de conformidad (DoC) de la UE

Por la presente, Panasonic Entertainment & Communication Co., Ltd. declara que este televisor cumple con los requisitos esenciales y otras disposiciones relevantes de la Directiva 2014/53/UE. Si quiere una copia de la declaración de conformidad (DoC) original de este televisor, visite el siguiente sitio web:

<https://www.ptc.panasonic.eu/compliance-documents>

Representante Autorizado para la UE:

Panasonic Marketing Europe GmbH

Panasonic Testing Centre

Winsbergring 15, 22525 Hamburgo, Alemania

Fabricante:

Panasonic Entertainment & Communication Co., Ltd.

1-10-12 Yagumo-higashi-machi, Ciudad de Moriguchi, Osaka 570-0021, Japón

Ensamblado en la República de Polonia



La banda de 5,15 – 5,35 GHz de LAN inalámbrica está restringida a operaciones en el interior, solo en los siguientes países.

Austria, Bélgica, Bulgaria, República Checa, Dinamarca, Estonia, Francia, Alemania, Islandia, Italia, Grecia, España, Chipre, Letonia, Liechtenstein, Lituania, Luxemburgo, Hungría, Malta, Países Bajos, Noruega, Polonia, Portugal, Rumanía, Eslovenia, Eslovaquia, Turquía, Finlandia, Suecia, Suiza, Croacia

## Potencia de salida transmitida en las bandas de frecuencia

Tipo de conexión inalámbrica	Banda de frecuencia	Potencia de salida (EIRP)
LAN inalámbrica	2412-2472 MHz	< 20 dBm
	5150-5250 MHz	< 23 dBm
	5250-5350 MHz	< 23 dBm
	5470-5725 MHz	< 23 dBm
Bluetooth®	2402-2480 MHz	< 10 dBm

## Eliminación de Aparatos Viejos y de Pilas y Baterías

### Solamente para la Unión Europea y países con sistemas de reciclado.



Estos símbolos en los productos, su embalaje o en los documentos que los acompañen significan que los productos eléctricos y electrónicos y pilas y baterías usadas no deben mezclarse con los residuos domésticos.

Para el adecuado tratamiento, recuperación y reciclaje de los productos viejos y pilas y baterías usadas llévelos a los puntos de recogida de acuerdo con su legislación nacional. En España, los usuarios están obligados a entregar las pilas en los correspondientes puntos de recogida. En cualquier caso, la entrega por los usuarios será sin coste alguno para éstos. El coste de la gestión medioambiental de los residuos de pilas y baterías está incluido en el precio de venta.

Si los elimina correctamente ayudará a preservar valiosos recursos y evitará potenciales efectos negativos sobre la salud de las personas y sobre el medio ambiente.

Para más información sobre la recogida u reciclaje, por favor contacte con su ayuntamiento.

Puede haber sanciones por una incorrecta eliminación de este residuo, de acuerdo con la legislación nacional.

### Nota para el símbolo de pilas y baterías (símbolo debajo):



Este símbolo puede usarse en combinación con el símbolo químico. En este caso, cumple con los requisitos de la Directiva del producto químico indicado.

# Instalar el soporte para colgar de la pared

Por favor, contacte a su proveedor Panasonic local para adquirir el soporte recomendado.

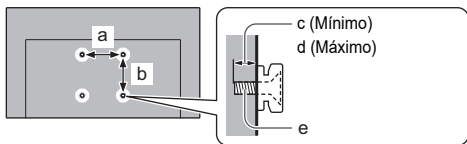

	a	b	c	d	e
	mm				
(modelo de 43 pulgadas)	200	200	10	12	M6
(modelo de 50 pulgadas)	200	200	12	17	M6

## <Advertencia>

- El uso de otros soportes de pared, o su instalación por usted mismo puede suponer el riesgo de lesiones personales o de daños en el producto. Para mantener el rendimiento y la seguridad de la unidad, asegúrese de pedir a su concesionario o a un contratista autorizado que asegure los soportes de pared. Cualquier daño causado, debido a su instalación por un personal no cualificado anulará su garantía.
- Lea cuidadosamente las instrucciones de los accesorios opcionales y tome todas las precauciones necesarias para evitar la caída del televisor.
- Maneje cuidadosamente el televisor durante la instalación porque someterlo a golpes u otras fuerzas puede dañarlo.
- Tenga cuidado cuando fije los soportes en la pared. Asegúrese siempre de que no haya cables eléctricos ni tuberías en la pared antes de colgar el soporte.
- Para prevenir caídas y lesiones, desmonte el televisor de su posición fija de la pared si no lo va a utilizar durante el tiempo prolongado.

## Conexiones

Consulte [eHELP] y la hoja separada para obtener detalles sobre las conexiones.

- Asegúrese de que la unidad esté desconectada de la toma de corriente, antes de conectar o desconectar cualquier cable.
- Mantenga el televisor alejado de equipos electrónicos (equipos de vídeo, etc.) o de equipos con un sensor de infrarrojos, de lo contrario, puede distorsionarse la imagen o el sonido, o la operación de otros equipos puede verse afectada.
- Lea también el manual del equipo que se va a conectar.

### Conexiones básicas

#### Dispositivos AV

(Grabador DVD/Grabador Blu-ray, Sintonizador multimedia, etc.)

- Para obtener más información, consulte el [eHELP] (Buscar por finalidad > Ver la televisión > Información básica > Conexión básica).

#### Antena

(Para ver emisiones por cable / digitales / analógicas)

- Para obtener más información, consulte el [eHELP] (Buscar por finalidad > Ver la televisión > Información básica > Conexión básica).

#### Conexión al satélite

- Para asegurarse de que la antena parabólica esté instalada correctamente, consulte a su concesionario local. Consulte también los detalles de las emisoras por satélite que se reciben.
- Para obtener más información, consulte el [eHELP] (Buscar por finalidad > Ver la televisión > Información básica > Conexión al satélite).

#### Conexión TV>IP (servidor, cliente, etc.)

- Es posible que esta función no esté disponible dependiendo del estado de la red y de la emisión.
- Para obtener información sobre las conexiones, lea el manual del servidor TV>IP.
- Para obtener más información, consulte el [eHELP] (Buscar por finalidad > Funciones > TV>IP).

#### Red

Para poder usar los servicios de Internet, se requiere de un entorno de red de banda ancha.

- Si no tiene servicios de red de banda ancha, consulte a su establecimiento para obtener asistencia.
- Prepare el entorno de Internet para conexión por cable o conexión inalámbrica.
- La configuración de la conexión a la red se iniciará al encender por primera vez el televisor. ➔ (pág. 12)
- Para obtener más información, consulte el [eHELP] (Buscar por finalidad > Red > Conexiones de red).

### Conexiones para equipo compatible con 4K/HDR

Televisor

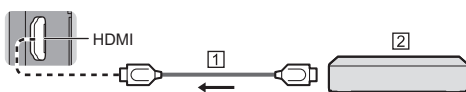

1 Cable de HDMI

2 Equipo compatible con 4K/HDR

- Conecte el equipo compatible con 4K al terminal HDMI con un cable compatible con 4K y podrá ver el contenido en formato 4K.
- Seleccione [Modo 1] cuando la imagen o el sonido de la entrada HDMI no se reproduzca correctamente.
- Ser compatible con HDR no aumenta las capacidades de brillo máximo del panel del televisor.

#### [Configuración autom. HDMI] (menú [Configuración])

Reproduce la imagen de forma más precisa con la gama de colores ampliada y de manera más suavizada con una tasa alta de fotogramas al conectar el equipo compatible con 4K. Seleccione el modo en función del equipo.

[Modo 1]:

Para una mejor compatibilidad. Seleccione [Modo 1] cuando la imagen o el sonido de la entrada HDMI no se reproduzca correctamente.

[Modo 2]:

Para el equipo compatible con 4K que incluye la función que reproduce la imagen de forma precisa con la gama de colores ampliada.



[Modo 3]:

Para el equipo compatible con 4K que incluye la función que reproduce imágenes HFR

(este modo está disponible para HDMI1 y 2).

- Para cambiar el modo
  1. Seleccione el modo de entrada HDMI conectado al equipo.
  2. Muestre la barra de menús y seleccione [Menú principal] y, a continuación, seleccione [Configuración].
  3. Cambie el modo en [Configuración autom. HDMI].
- Para obtener información sobre el formato válido, consulte el [eHELP] (Buscar por finalidad > Ver la televisión > Resolución 4K > Configuración autom. HDMI).

## Otras conexiones

### ■ Reproductor DVD/Videocámara/Consola de videojuegos (equipo VIDEO)

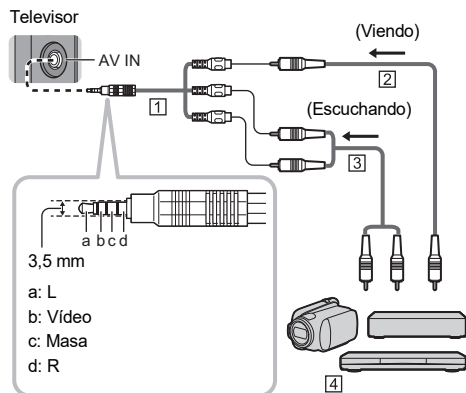

- 1 Adaptador AV (blindado / no suministrado)
- 2 Cable de vídeo compuesto (blindado)
  - Utilice cables compuestos blindados.
- 3 Cable de audio (blindado)
  - Utilice cables de audio blindados.
- 4 Reproductor DVD/Videocámara/Consola de videojuegos

### ■ Auriculares / Subwoofer

- Para utilizar auriculares, defina el ajuste [Salida del terminal de auriculares] del menú Sonido en [Auriculares].
- Para utilizar un subwoofer, defina el ajuste [Salida del terminal de auriculares] del menú Sonido en [Subwoofer].

### ■ Disco duro USB HDD (para grabación)

- Use el Puerto USB 1 para conectar el disco duro USB HDD.
- Para obtener más información, consulte el [eHELP] (Buscar por finalidad > Grabación).

### ■ Interfaz común

- Cuando introduzca o extraiga el módulo CI, apague el televisor desenchufando la clavija de alimentación.
- Si una tarjeta inteligente y un módulo CI vienen como un juego, inserte primero el módulo CI y luego, la tarjeta inteligente en el módulo CI.
- Inserte o retire el módulo CI completamente en la dirección correcta, tal como se muestra.
- Normalmente aparecerán los canales codificados. (Los

canales que se podrán ver y sus características dependerán del módulo CI.)

Si no aparecen canales codificados

### ➔ [Interfaz común] (menú [Configuración])

- Pueden existir módulos CI en el mercado con versiones anteriores del firmware que no funcionen con total interoperabilidad con este nuevo televisor CI+ v1.4. En tal caso, por favor, contacte a su proveedor de contenidos.
- Para obtener más información, consulte el [eHELP] (Buscar por finalidad > Funciones > Interfaz común), lea el manual del módulo CI, o contacte al proveedor de contenido.
- Asegúrese de quitar la tarjeta del módulo CI y otros elementos antes de reparar o transferir el televisor, o de deshacerse de él.

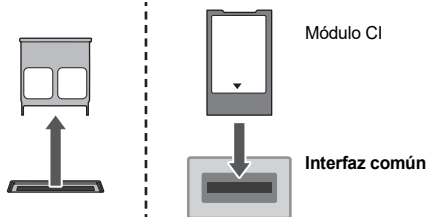

## Conexión de dispositivos Bluetooth®

### Registro de dispositivos Bluetooth®

Este televisor admite las comunicaciones Bluetooth®.

Los dispositivos Bluetooth® que han sido registrados (emparejados) con este televisor pueden conectarse (comunicarse con) a este televisor.

- Al registrar (emparejar) un dispositivo Bluetooth® con este televisor, mueva el dispositivo a menos de 50 cm del televisor.
- No se puede registrar (emparejar) dispositivos Bluetooth® que no sean compatibles con este televisor.
- Si un dispositivo con Bluetooth® que ha registrado (emparejado) con este televisor se registra y utiliza luego en otro dispositivo, es posible que no esté disponible para utilizar con este televisor. Si esto ocurre, registre de nuevo el dispositivo en este televisor.
- Puede registrar dispositivos de audio Bluetooth® que admitan A2DP en este televisor. Debido a las características de la tecnología inalámbrica, habrá cierta demora entre la reproducción del vídeo y del audio.
- Se puede utilizar simultáneamente 2 dispositivos de audio como máximo que admita A2DP. Para utilizar 2 dispositivos, establezca [Audio dual] (Configuración > Configuración de Bluetooth > Config. Audio Bluetooth) en [On] y, a continuación, conecte el otro dispositivo.
- Dependiendo de los dispositivos de audio compatibles con A2DP que esté conectando, es posible que no pueda controlar individualmente el volumen cuando haya conectado 2 dispositivos.
- Para obtener más información, consulte el [eHELP] (Buscar por finalidad > Funciones > Dispositivos Bluetooth).

## Registro del mando a distancia (suministrado)

Para las transmisiones entre el televisor y el mando a distancia se puede utilizar la tecnología inalámbrica Bluetooth® o la función de comunicación mediante infrarrojos.

Dado que los controles de voz (pág. 11) utilizan la tecnología inalámbrica Bluetooth®, es necesario registrar (emparejar) el mando a distancia con el televisor.

- Al utilizar el mando a distancia por primera vez después de la compra, cuando se pulsa cualquier botón mientras se apunta con el mando a distancia al receptor de señales del mando a distancia con las pilas colocadas, el mando a distancia se registra automáticamente (se empareja).
- Durante el registro, apunte el mando a distancia hacia el receptor de señales del mando a distancia del televisor a unos 50 cm.
- Es posible que el registro no se complete correctamente si las pilas del mando a distancia se están agotando.

### ■ Si el registro falla

Si el registro (emparejamiento) no se completa correctamente, intente nuevamente.

Utilice el siguiente procedimiento para seleccionar [Conexión]

MENU

 ➡ [Menú principal] ➡ [Configuración] ➡ [Menú de sistema] ➡ [Ajustes de control remoto]

➡ [Conexión]

- Se muestra la pantalla de registro, así que siga las instrucciones que aparecen en pantalla para el registro.

### ■ Cuando el mando a distancia no responde

- 1 Mantenga pulsados simultáneamente los botones que se muestran a continuación durante unos 3 segundos



- 2 Apunte el mando a distancia hacia el receptor de señales del mando a distancia y siga el siguiente procedimiento para anular el registro (desemparejar) del mando a distancia

MENU

 ➡ [Menú principal] ➡ [Configuración]  
➡ [Menú de sistema] ➡ [Ajustes de control remoto]  
➡ [Desconectar]

- 3 Registre (empareje) el mando a distancia de nuevo  
➡ “Si el registro falla” (pág. 10)

<Nota>

- Si el mando a distancia no está registrado (emparejado) con el televisor, se comunican a través de infrarrojos. Cuando se utilice la comunicación mediante infrarrojos, apunte el mando a distancia hacia el receptor de señales del mando a distancia del televisor para su funcionamiento. Tenga en cuenta que los controles de voz no estarán disponibles.
- Si el mando a distancia está registrado (emparejado) con el televisor, se comunican por Bluetooth®. Cuando se utilice la comunicación por Bluetooth®, no tendrá que apuntar el mando a distancia hacia el receptor de señales del mando a distancia del televisor. Sin embargo, tenga en cuenta que tendrá que apuntar el mando a distancia hacia el receptor de señales del mando a distancia para su funcionamiento al encender o apagar el televisor.

## Identificación de los controles

### Mando a distancia

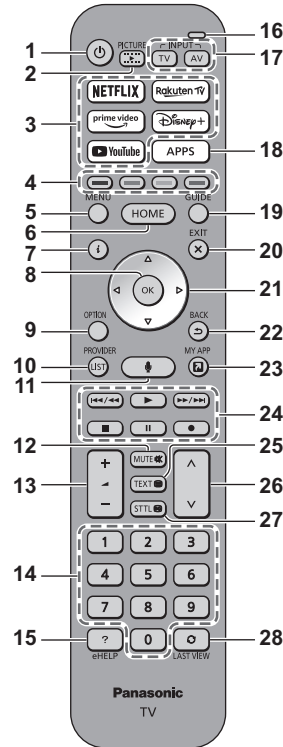

- 1 : Enciende y apaga el televisor (modo de espera)
- 2 Modo de visualización
- 3 Servicio de streaming
- 4 Botones de colores (rojo-verde-amarillo-azul)
- 5 MENU
- 6 HOME
- 7 Información
- 8 OK
- 9 Menú de opciones
- 10 PROVEEDORES/LISTA
- 11 Control por voz
- 12 Silenciador de sonido Activado/Desactivado
- 13 Subir/bajar volumen
- 14 Botones numéricos
- 15 [eHELP]
- 16 Micrófono
- 17 Selección del modo de entrada
- 18 Lista de aplicaciones
- 19 Guía de televisor

## 20 SALIR

## 21 Botones del cursor

## 22 VOLVER

## 23 MY APP (Asigna una aplicación favorita.)

## 24 Operaciones de contenidos, equipos conectados, etc.

## 25 Teletexto

## 26 Canal Anterior/Posterior

## 27 Subtítulos

## 28 Última vista

### Ajustes del modo del mando a distancia

Si hay otro televisor Panasonic cerca del televisor, el otro puede utilizarse cuando se utiliza el mando a distancia con infrarrojos. Cambie el modo del mando a distancia de la televisión para evitar que funcionen de forma simultánea.

- El modo 1 del mando a distancia es el ajuste predeterminado.

- 1 Utilice el siguiente procedimiento para seleccionar [Ajuste de modo]

MENU



➡ [Menú principal] ➡ [Configuración]

➡ [Menú de sistema] ➡ [Ajustes de control remoto]

➡ [Ajuste de modo]

- 2 Seleccione [Modo 2]

- Mantenga pulsados los botones [OK]/[MUTE]/[2]\* (botones numéricos) durante al menos tres segundos y después pulse el botón OK.

\* Para establecer el [Modo 1], pulse "1"; para establecer el [Modo 3], pulse "3"; y para establecer el [Modo 4], pulse "4".

- Cuando use el modo 1 del mando a distancia, establezca la televisión y el mando a distancia en el modo 1.

#### ■ Error del modo control remoto

Cuando la televisión recibe cinco veces una señal de un modo de mando a distancia distinto al modo establecido, se muestra un error de modo del mando a distancia.

- Siga las instrucciones de la pantalla.
- Cuando todos los ajustes se inicializan mediante el acceso al [Condición inicial], el modo del mando a distancia de la televisión se restablece al modo 1. Si no puede usar el mando a distancia con la televisión, mantenga pulsados los botones [OK]/[MUTE]/[1] durante al menos tres segundos para establecer el modo 1 en el mando a distancia.

#### ■ Reinicio modo control remoto

Puede forzar el restablecimiento del modo del mando a distancia de la televisión para cambiar al modo 1.

- 1 Consiga otro mando a distancia de Panasonic cuyo modo del mando a distancia esté establecido en 1
- 2 Apunte a la televisión con el mando a distancia y pulse el botón MUTE durante 15 segundos
- 3 Cuando aparezca una pantalla en la que debe confirmar el restablecimiento forzado del modo del mando a distancia, pulse el botón MUTE de nuevo durante tres segundos

### Controles de voz

El televisor reconoce la voz cuando usted habla por el micrófono de control de voz, lo que le permite realizar operaciones como cambiar de canal, ajustar el volumen, buscar programas y hacer búsquedas en Internet.

- Si el mando a distancia no está registrado (emparejado) con el televisor, regístrelo (emparejelo). ➡ (pág. 10)
- Es posible que las funciones de Amazon Alexa estén actualmente en estudio para un futuro lanzamiento en su región. Se pondrán a disposición cuando estén listas para su lanzamiento.
- Es posible que las funciones de Amazon Alexa no estén disponibles en determinados países o regiones o para determinados difusores.
- El televisor debe estar conectado a Internet para poder hacer búsquedas, etc. ➡ (pág. 8)
- El alcance eficaz de los controles de voz depende del entorno de visualización.
- Es posible que el funcionamiento no sea correcto en función del tipo de voz de la persona y su forma de hablar, así como del entorno y las condiciones circundantes.
- Cuando se conectan otros dispositivos Bluetooth® al mismo tiempo, es posible que los controles de voz no funcionen correctamente según los dispositivos conectados.

#### Selección del servicio de voz (cuando no está seleccionado)

- 1 Pulse el botón de control de voz



- 2 Selecciona el servicio de voz para la función de control de voz.

- Solo se puede utilizar un servicio de voz con el televisor.
- La pantalla de selección del servicio de voz también se puede mostrar a través de [Control de voz] en la barra de menús.

#### Control con la voz

- 1 Pulse el botón de control de voz



- 2 Hable por el micrófono de control de voz

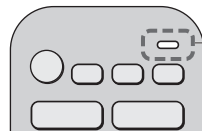

Micrófono de control de voz

- Las funciones del control de voz y de los servicios de voz están sujetas a cambios sin previo aviso.

## Indicador/Panel de control

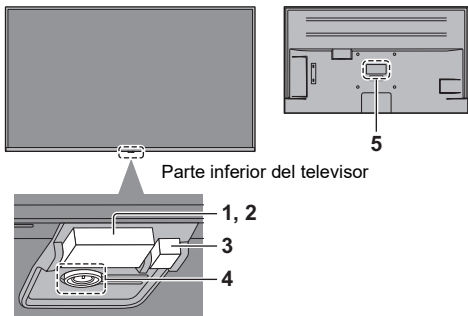

Parte inferior del televisor

### 1 Sensor de ambiente

- Detecta las condiciones de iluminación ambiental para ajustar la imagen cuando [Brillo automático] y [Equilibrio del blanco automático] (Imagen > Configuración del sensor de ambiente) se ajustan en [On].

### 2 Receptor de señales del mando a distancia (para la comunicación mediante infrarrojos)

- No coloque ningún objeto entre el mando a distancia y el sensor del televisor para el mando a distancia.

### 3 LED de alimentación

**Rojo:** Espera

**Verde:** Encendido

- Usa el brillo ambiental como referencia para ajustar automáticamente el brillo del LED a niveles que facilitan la visualización.

**Naranja:** Modo de espera de algunas funciones (grabación, etc.) activo

- El LED parpadea cuando se recibe una señal de infrarrojos desde el mando a distancia.

### 4 Interruptor de apagado / encendido

- Enciende y apaga el televisor (modo de espera)
- Pulse el interruptor para encenderlo.  
Cuando el televisor esté encendido, mantenga pulsado el interruptor para apagarlo. Siga pulsando hasta que se apague.
- Cuando el televisor esté encendido, pulse el interruptor para visualizar la guía de funcionamiento.

Guía de funcionamiento (Ejemplo):



La selección de elementos cambia entre Encendido, Volumen, Canal y Entrada\* cada vez que se pulsa el interruptor y, si se mantiene pulsado, se activa el funcionamiento del elemento. Siga los mensajes de la pantalla.

- \* Pulse el interruptor para seleccionar la entrada cuando aparezca la lista de selección de entradas. Mantenga el interruptor pulsado para confirmar.
- Para apagar el aparato por completo, debe extraer la clavija de alimentación de la toma de corriente.
- [⏻]: Standby / On (parte inferior del televisor)

### 5 Placa con el nombre del modelo

## Ajuste automático por primera vez

Cuando encienda el televisor por primera vez, este buscará automáticamente los canales de televisor disponibles y le ofrecerá opciones para configurarlo.

- Estos pasos no son necesarios si el ajuste ha sido completado por su concesionario local.
- Termine las conexiones (pág. 8 - 9) y los ajustes (sin son necesarios) del equipo conectado, antes de iniciar el ajuste automático. Para obtener información sobre los ajustes para el equipo conectado, lea el manual del equipo.

### 1 Enchufe el televisor en una toma de corriente activa y encienda la alimentación



- Tarda unos cuantos segundos en visualizarse.

### 2 Seleccione los siguientes elementos

Configure cada artículo siguiendo las instrucciones en pantalla.

Ejemplo:

Por favor, seleccione el entorno de visualización.

Casa

Tienda

## Seleccione el idioma

### Seleccione su país

- Para seguir utilizando la Guía de voz, después de seleccionar su país, pulse [5] (botón numérico). Realice los ajustes para [Accesibilidad].

### Seleccione [Casa]

Seleccione [Casa] para el uso en un entorno de visualización doméstica.

- [Tienda] es para visualización en tiendas.
- Para cambiar después el entorno de visualización, el ajuste deberá tener inicializados todos los ajustes accediendo a la [Condición inicial].

### Configuración de la conexión de red

- Dependiendo del país que seleccione, indique su región o guarde el número PIN de bloqueo para menores (no es posible guardar "0000").

### Marque el modo de señal del televisor para sintonizar y seleccione [Empezar ATP]

- La pantalla de Configuración cambia dependiendo del país y del modo de señal que seleccione.
- [Instalación de la antena DVB-S]  
Asegúrese de que se hayan completado todas las conexiones del satélite (pág. 8) y seleccione el modo de sintonizador ([Sintonizador dual] / [Sintonizador único]).
- [Ajustes de red DVB-C]  
Normalmente, establezca [Frecuencia] y [ID de red] en [Automático].  
Si [Automático] no se visualiza o si es necesario, introduzca [Frecuencia] y [ID de red], según lo especificado por su proveedor de televisión por cable con los botones numéricos.

**Ajuste Automático termina ahora y se pueden ver programas en el televisor.**

Si la sintonía ha fallado, compruebe el cable de satélite, el cable de RF y la conexión de la red, y después siga las instrucciones en pantalla.

#### <Nota>

- El televisor se pondrá en el modo de espera cuando no se realice ninguna operación durante 4 horas, si en el menú Temporizador [Suspensión automática] está establecido en [On] (ajuste de fábrica).
- El televisor se pondrá en el modo de espera cuando no se reciba señal ni se realice ninguna operación durante 10 minutos, si en el menú Temporizador [No señal de apagado] está establecido en [On] (ajuste de fábrica).
- Para volver a sintonizar todos los canales  
➔ [Ajuste Automático] en [Menú de sintonizador] (menú [Configuración])
- Para agregar posteriormente el modo de señal de TV disponible  
➔ [Configurar señales de TV] (menú [Configuración])
- Para inicializar todos los ajustes  
➔ [Condición inicial] en [Menú de sistema] (menú [Configuración])

## Preguntas frecuentes

Antes de solicitar servicio o asistencia, siga estas indicaciones sencillas para resolver el problema.

- Para obtener más información, consulte el [eHELP] (Soporte > Preguntas frecuentes).

### El televisor no se enciende

- Compruebe que el cable de la alimentación esté conectado al televisor y a la toma de corriente.

### El televisor se pone en el modo de espera

- Se ha activado la función de espera de alimentación automática.

### El mando a distancia no funciona o lo hace de forma intermitente

- ¿Están instaladas correctamente las pilas?
- ¿Ha sido encendido el televisor?
- Las pilas pueden estar agotándose. Sustitúyalas por otras nuevas.
- Apunte directamente con el mando a distancia al receptor de señales del mando a distancia del televisor (dentro de unos 7 m y ángulo de 30 grados del receptor de señales).\*
- Mantenga el televisor alejado de la luz solar u otras fuentes de luz intensa, para que no interfieran en el receptor de señales del mando a distancia.\*
- ¿El modo del mando a distancia es incorrecto?  
➔ (pág. 11)
- Si intenta utilizar los controles de voz, ¿está el mando a distancia registrado (emparejado) con el televisor?  
➔ (pág. 10)
- Si las soluciones anteriores no solucionan el problema, anule el registro (desempareje) del mando a distancia y vuelva a registrarlo (emparejarlo) de nuevo. ➔ "Cuando el mando a distancia no responde" (pág. 10)

\* Cuando se utiliza la comunicación mediante infrarrojos

### No se muestra ninguna imagen

- Compruebe que el televisor esté encendido.
- Compruebe que el cable de la alimentación esté conectado al televisor y a la toma de corriente.
- Verifique que esté seleccionado el modo de entrada correcto.
- ¿Están [Retroiluminación], [Contraste], [Brillo] o [Color] en el Menú Imagen ajustados en el mínimo?
- Verifique todos los cables necesarios y que las conexiones estén bien hechas.
- Apunte el mando a distancia hacia el televisor, mantenga pulsado el botón de encendido del mando a distancia durante 10 segundos o más y luego suelte el dedo para reiniciar el televisor.

---

### Se visualiza una imagen rara

- Este televisor dispone de una función incorporada de prueba automática. Diagnostica los problemas de imagen o sonido.

➔ **[TV Auto Test] (menú [Ayuda])**

- Apague el televisor desenchufando la clavija de alimentación y, a continuación, enciéndalo introduciendo la clavija en la toma de corriente.

Si no es posible desenchufar y enchufar la clavija de alimentación, lleve a cabo una de las siguientes acciones para reiniciar el televisor.

- [Reiniciar] en [Menú de sistema] (menú [Configuración])
  - Apunte el mando a distancia hacia el televisor, mantenga pulsado el botón de encendido del mando a distancia durante 10 segundos o más y luego suelte el dedo.
- Si el problema persiste, inicialice todos los ajustes.  
➔ **[Condición inicial] en [Menú de sistema] (menú [Configuración])**
- 

### La imagen o el sonido de un equipo externo son raros cuando este se conecta a través de HDMI

- Establezca [Configuración autom. HDMI] (menú [Configuración]) en [Modo 1]. ➔ (pág. 8)
- 

### El equipo HDMI conectado no produce ningún sonido

- Ajuste el formato de salida de audio del equipo HDMI conectado a PCM.
- 

### La función de control de voz no funciona

- Si el mando a distancia no está registrado (emparejado) con el televisor, regístrelo (emparejelo). ➔ (pág. 10)
  - Compruebe los ajustes y las conexiones de red.
- 

### Partes del televisor que se calientan

- Hay partes del televisor que se pueden calentar. Estos aumentos de temperatura no suponen ningún problema en términos de rendimiento o calidad.
- 

### Si se presiona con un dedo, el panel de visualización se mueve ligeramente y emite un ruido

- Existe un pequeño hueco alrededor del panel para evitar que este sufra daños. Esto no es un fallo de funcionamiento.
- 

### Información sobre las consultas

- Si necesita ayuda, póngase en contacto con el distribuidor local de Panasonic.

Si realiza una consulta desde un lugar en el que no se encuentra este televisor, no podremos responder sobre contenidos que requieran confirmación visual sobre la conexión, fenómenos, etc. de este televisor.

---

## Mantenimiento

### Desconecte primero la clavija de alimentación de la toma de corriente.

#### Panel de la pantalla, Mueble, Pedestal

##### Cuidado diario:

Frote suavemente la superficie del panel de visualización, el mueble o el pedestal utilizando un paño suave para eliminar la suciedad o las huellas dactilares.

##### Para suciedad difícil de quitar:

- (1) Primero, limpie el polvo de la superficie.
- (2) Humedezca el paño suave en agua limpia o detergente neutro diluido (1 parte de detergente por 100 partes de agua).
- (3) Escurra bien el paño. (Tenga en cuenta que no debe dejar entrar líquidos en el interior del televisor, ya que se podría producir una avería.)
- (4) Seque bien la humedad y limpie la suciedad.
- (5) Finalmente, vuelva a frotar para eliminar toda la humedad.

##### <Precaución>

- No utilice un paño áspero ni frote la superficie con demasiada fuerza, ya que podría rayar la superficie.
- Tenga cuidado de no aplicar repelentes de mosquitos, diluyentes, disolventes de pintura, ni otras sustancias volátiles, en las superficies. Esto podría afectar calidad de la superficie o causar el desprendimiento de la pintura.
- La superficie del panel de la pantalla ha recibido un tratamiento especial y puede estropearse fácilmente. Tenga cuidado de no golpear ni rayar la superficie con sus uñas ni otros objetos duros.
- No permita que el mueble ni el pedestal entren en contacto con sustancias de caucho ni cloruro de polivinilo, durante mucho tiempo. Esto podría deteriorar la calidad de la superficie.

#### Clavija de alimentación

Limpie la clavija de alimentación con un paño seco a intervalos regulares. La humedad y el polvo pueden causar un incendio o una descarga eléctrica.

# Especificaciones

## ■ Televisor

### Número de modelo

(modelo de 43 pulgadas): TX-43MXW944, TX-43MX940E

(modelo de 50 pulgadas): TX-50MXW944

### Fuente de alimentación

CA 220-240 V, 50 / 60 Hz

### Panel

Pantalla de cristal líquido con retroiluminación LED

### Sonido

#### Salida altavoz

20 W (10 W × 2)

#### Auriculares / Subwoofer

minijack estéreo de 3,5 mm × 1

### Terminales de conexión

#### Entrada AV

##### VIDEO

1,0 V[p-p] (75 Ω)

##### AUDIO L - R

0,5 V[rms]

#### Entrada HDMI 1/2/3/4

Conectores TYPE A

HDMI 1:

4K120Hz, VRR (Variable Refresh Rate),  
AMD FreeSync™ Premium, Tipo de contenido,  
Deep Colour, x.v.Colour™

HDMI 2:

4K120Hz, VRR (Variable Refresh Rate),  
AMD FreeSync™ Premium, Tipo de contenido, eARC  
(Enhanced Audio Return Channel) o  
ARC (Audio Return Channel), Deep Colour,  
x.v.Colour™

HDMI 3/4:

4K, Tipo de contenido, Deep Colour, x.v.Colour™

- Este televisor es compatible con la función "HDMI Control 5".

#### Ranura de tarjeta

Ranura de interfaz común (de acuerdo con CI Plus) × 2

#### ETHERNET

RJ45, IEEE802.3 10BASE-T/100BASE-TX

- Utilice cable LAN de par trenzado y blindado (STP).

#### USB 1/2/3

USB 1:

DC = 5 V, Máx. 900 mA [SuperSpeed USB (USB 3.0)]

USB 2/3:

DC = 5 V, Máx. 500 mA [Hi-Speed USB (USB 2.0)]

#### Salida DIGITAL AUDIO

PCM/Dolby Audio, Fibra óptica

### Sistemas de recepción/Nombre de banda

#### Satélite

DVB-S/S2

Rango de frecuencias FI del receptor: de 950 MHz a  
2150 MHz

#### Digital

DVB-T / T2, DVB-C

Cobertura de canales: UHF / VHF / cable

#### Analógico

PAL B / G, D / K, H, I

SECAM B / G, D / K, L / L'

Cobertura de canales: UHF / VHF / cable

PAL 525 / 60 (VCR)

M.NTSC (VCR)

NTSC (Entrada AV solamente)

### Entrada de la antena parabólica

Hembra tipo F, 75 Ω × 2

### Entrada de antena

VHF / UHF

### Condiciones de funcionamiento

#### Temperatura

0 °C - 35 °C

#### Humedad

20 % - 80 % HR (sin condensación)

### LAN inalámbrica incorporada

#### Conformidad con las normas y banda de frecuencia

IEEE802.11a/n/ac: Banda de 5 GHz

IEEE802.11b/g/n: Banda de 2,4 GHz

#### Seguridad

WPA3-SAE (AES)

WPA2-PSK (TKIP/AES)

WPA-PSK (TKIP/AES)

WEP (64 bit/128 bit)

### Tecnología inalámbrica Bluetooth®\*

#### Conformidad con las normas y banda de frecuencia

Bluetooth® 5.0: Banda de 2,4 GHz

- \* No todos los dispositivos compatibles con Bluetooth® están disponibles con este televisor. Se pueden utilizar hasta 5 dispositivos simultáneamente.

#### <Nota>

- El diseño y las especificaciones están sujetos a cambios sin previo aviso. El peso y las dimensiones son aproximados.
- Para obtener información sobre el software de código abierto, consulte el [eHELP] (Buscar por finalidad > Antes de empezar > Antes de usar este producto > Licencia).
- Para obtener más información, visite EPREL:  
<https://eprel.ec.europa.eu>

El número de inscripción de EPREL está disponible en  
<https://eprel.panasonic.eu/product>.

### Registro del cliente

El número del modelo y el número de serie de este producto se encuentran en su panel trasero. Usted debería anotar este número de serie en el espacio provisto más abajo y guardar este manual, y también su recibo de compra, como justificante de su adquisición, para ayudar a identificarlo en el caso de robo o pérdida, y para solicitar los servicios de garantía.

#### Número de modelo

#### Número de serie





## Istruzioni per l'uso TV LED

Italiano

Modello n.

**TX-43MXW944 TX-43MX940E**

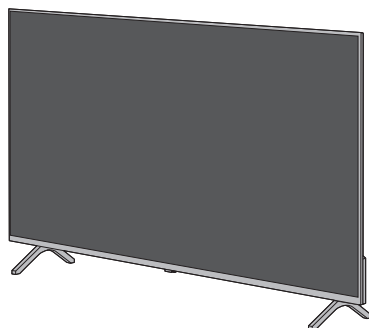

**TX-50MXW944**



(immagine: TX-50MXW944)

**Per istruzioni più dettagliate, consultare [eHelp] (Istruzioni per l'uso integrate).**



-  eHELP
-  MENU → [Menu principale] → [Aiuto] → [eHelp]

Complimenti per l'acquisto del presente prodotto Panasonic.

Prima di utilizzare il prodotto, leggere attentamente le seguenti istruzioni e conservarle per eventuali consultazioni future.

Prima dell'uso, leggere attentamente le "Precauzioni per la sicurezza" in questo manuale.

Le immagini in questo manuale hanno soltanto uno scopo illustrativo.

Fare riferimento alla garanzia pan-europea se è necessario rivolgersi al rivenditore Panasonic locale per l'assistenza.

# Indice

## Leggere con attenzione

Avviso importante .....	3
Precauzioni per la sicurezza .....	4
Installazione della staffa di montaggio a parete .....	8
Collegamenti .....	8
Identificazione dei comandi .....	10
Prima sintonizzazione automatica .....	12
Domande e risposte .....	13
Manutenzione .....	14
Dati tecnici .....	15

- Fare riferimento al foglio separato per informazioni su come installare la TV.
- Le immagini mostrate potrebbero differire a seconda del modello.

I termini HDMI, Interfaccia multimediale ad alta definizione HDMI (HDMI High-Definition Multimedia Interface), immagine commerciale HDMI (HDMI Trade dress) e i loghi HDMI sono marchi commerciali o marchi commerciali registrati di HDMI Licensing Administrator, Inc.

Dolby, Dolby Vision, Dolby Vision IQ, Dolby Atmos, Dolby Audio e il simbolo della doppia D sono marchi di Dolby Laboratories Licensing Corporation.

Prodotto su licenza di Dolby Laboratories.

Opere confidenziali non pubblicate.

Copyright © 1992-2022 Dolby Laboratories.

Tutti i diritti riservati.

WPA3™, WPA2™, WPA™ sono marchi di Wi-Fi Alliance®.

Il simbolo con la dicitura Bluetooth® e i loghi sono marchi registrati di proprietà di Bluetooth SIG, Inc. Qualsiasi utilizzo di tali marchi da parte di Panasonic Holdings Corporation viene concesso in licenza.

DVB e i loghi DVB sono marchi di DVB Project.

x.v.Colour™ è un marchio.

DiSEqC™ è un marchio di EUTELSAT.

YouTube e il logo YouTube sono marchi di Google LLC.

Amazon, Prime Video, Alexa e tutti i loghi correlati sono marchi di Amazon.com, Inc. o dei suoi affiliati.

© Disney

Questo prodotto è conforme alle specifiche tecniche di UHD Alliance: Modalità di riferimento specificata UHDA, Versione 1.0. Il logo FILMMAKER MODE™ è un marchio di UHD Alliance, Inc. negli Stati Uniti e in altri paesi.

© 2022 Advanced Micro Devices, Inc. Tutti i diritti riservati. AMD, il logo AMD Arrow e FreeSync, nonché le loro combinazioni, sono marchi di Advanced Micro Devices, Inc.

# Avviso importante

## Avviso per le funzioni DVB / trasmissioni di dati / IPTV

- Questo televisore è progettato in conformità agli standard (informazioni aggiornate a aprile 2023) DVB-T / T2 (MPEG2, MPEG4-AVC(H.264) e MPEG HEVC(H.265)) relativi ai servizi digitali terrestri, DVB-C (MPEG2, MPEG4-AVC(H.264) e MPEG HEVC(H.265)) relativi ai servizi digitali via cavo e DVB-S (MPEG2, MPEG4-AVC(H.264) e MPEG HEVC(H.265)) relativi ai servizi digitali satellitari. Per la disponibilità dei servizi DVB-T / T2 o DVB-S nella propria area, rivolgersi al proprio rivenditore locale. Per la disponibilità dei servizi DVB-C con questo televisore, rivolgersi al proprio fornitore di servizi via cavo.
- Questo televisore potrebbe non funzionare correttamente con segnali non conformi agli standard DVB-T / T2, DVB-C o DVB-S.
- La disponibilità delle caratteristiche varia a seconda del paese, dell'area geografica, dell'emittente, del fornitore di servizi e dell'ambiente di rete e satellitare.
- Non tutti i moduli CI funzionano correttamente con questo televisore. Rivolgersi al proprio fornitore di servizi per informazioni sui moduli CI disponibili.
- Questo televisore potrebbe non funzionare correttamente con moduli CI non approvati dal fornitore di servizi.
- A seconda del fornitore di servizi, possono essere applicate tariffe aggiuntive.
- La compatibilità con i servizi futuri non è garantita.

Le app Internet e funzioni di controllo vocale sono fornite dai rispettivi fornitori di servizi e possono essere modificate, sospese o disattivate in qualunque momento. Panasonic non si assume alcuna responsabilità e non garantisce in alcun modo la disponibilità o la continuità dei servizi.

Panasonic non garantisce il funzionamento e le prestazioni delle periferiche di altri produttori e non si assume alcuna responsabilità per danni indotti da funzionamento e/o prestazioni derivanti dall'utilizzo delle periferiche di tali produttori.

### Danni

- Ad eccezione dei casi in cui la responsabilità è riconosciuta dalle normative locali, Panasonic non si assume alcuna responsabilità per i malfunzionamenti causati da un uso improprio del prodotto e per altri problemi o danni causati dall'uso del suddetto.
- Panasonic non accetta responsabilità per la perdita, ecc., di dati causata da calamità.
- Dispositivi esterni preparati separatamente dal cliente non sono coperti dalla garanzia. La cura dei dati memorizzati in tali dispositivi è responsabilità del cliente. Panasonic non accetta responsabilità per l'uso non corretto di questi dati.

### Gestione delle informazioni dei clienti

Alcune informazioni relative al cliente, quali l'indirizzo IP dell'interfaccia di rete del suo terminale (questo televisore) saranno raccolte al momento del collegamento del televisore Panasonic (questo televisore) o di altri dispositivi

a Internet (estratto dalla nostro Informativa sulla privacy). Il nostro obiettivo è proteggere i nostri clienti e l'integrità del Servizio, come anche i diritti o la proprietà di Panasonic.

Utilizzando la funzione di connessione a Internet del televisore (nelle giurisdizioni nelle quali è richiesto il consenso dell'utente per la raccolta di dati personali ai sensi delle leggi sulla privacy applicabili), dopo avere accettato i termini di servizio e l'informativa sulla privacy di Panasonic (di seguito congiuntamente definiti termini e condizioni, ecc.), le informazioni sul cliente relative all'uso dell'unità potranno essere raccolte e utilizzate in conformità con i termini e le condizioni, ecc.

Per informazioni su termini del servizio / politica sulla policy, vedere [eHelp] (Ricerca per criterio > Rete > Impostazioni di rete > Termini di servizio).

Le informazioni personali del cliente possono essere registrate sul televisore dalla società di radiotrasmissione o dal fornitore dell'applicazione. Prima di procedere alla riparazione, al trasferimento o allo smaltimento del televisore, si raccomanda di cancellare tutte le informazioni registrate sullo stesso televisore, attenendosi alla seguente procedura.

➡ [Impostazioni originali] in [Menu sistema] (menu [Impostazione])

Le Informazioni sul Cliente possono essere raccolte dal fornitore attraverso l'applicazione fornita da terze parti direttamente sul televisore o sul sito web. Si prega di confermare anticipatamente i termini e le condizioni, ecc. del fornitore.

- Panasonic non avrà alcuna responsabilità in merito alla raccolta o all'uso delle Informazioni sul Cliente attraverso l'applicazione fornita da terze parti direttamente sul televisore o sul sito web.
- Al momento dell'inserimento del numero della vostra carta di credito, del vostro nome, ecc. si raccomanda di verificare l'affidabilità del fornitore.
- Le informazioni raccolte possono essere registrate nel server, ecc. del fornitore. Prima di procedere alla riparazione, al trasferimento o allo smaltimento del televisore, assicurarsi di cancellare le informazioni nel rispetto dei termini e delle condizioni, ecc. del fornitore.

La registrazione e la riproduzione di un contenuto su questo o su qualsiasi altro apparecchio può richiedere l'autorizzazione del proprietario del copyright o di altri diritti relativi ai contenuti. Panasonic non dispone dell'autorità e non garantisce all'utente tale autorizzazione, disconoscendo esplicitamente qualsiasi diritto, capacità o intenzione di ottenere l'autorizzazione stessa per conto dell'utente. È responsabilità dell'utente assicurarsi che l'uso di questo o di altri apparecchi sia conforme alla normativa sul copyright applicabile nel paese di residenza. Fare riferimento a tale normativa per ulteriori informazioni sulle leggi e sui regolamenti in merito, oppure contattare il proprietario dei diritti del contenuto che si desidera registrare o riprodurre.

Questo prodotto è concesso in licenza in base alla licenza del portafoglio di brevetti AVC per l'uso personale di un utente per (i) la codifica video conforme allo standard AVC ("AVC Video") e/o (ii) la decodifica AVC Video codificata dall'utente che svolge una attività personale e/o ottenuta da un fornitore video dotato della licenza a fornire il servizio AVC Video. Non viene concessa alcuna licenza, implicita o esplicita, per altro uso. Si possono ottenere informazioni addizionali da MPEG LA, L.L.C.

Vedere <http://www.mpegla.com>.



Questo simbolo indica che il dispositivo funziona in modalità CA.



Questo simbolo indica che il dispositivo funziona con tensione CC.



Questo simbolo indica che si tratta di un dispositivo elettrico di Classe II o con doppio isolamento, che pertanto non richiede un collegamento di messa a terra.

Trasportare soltanto in posizione verticale.

## Precauzioni per la sicurezza

Per contribuire ad evitare il pericolo di scosse elettriche, incendio, danni o infortuni, attenersi alle avvertenze e alle precauzioni riportate di seguito:

### ■ Spina e cavo di alimentazione <Avvertenza>

Se si rileva qualcosa di insolito, staccare immediatamente la spina del cavo di alimentazione dalla presa di corrente.

- Il tipo di spina del cavo di alimentazione può variare a seconda del paese.

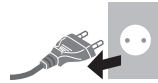

- Questo televisore è progettato per funzionare con un'alimentazione CA ~ 220-240 V, 50 / 60 Hz.
- Inserire completamente la spina nella presa di corrente.
- Staccare sempre la spina del cavo di alimentazione prima di scollegarlo dalla presa di corrente.
- Per spegnere completamente l'apparecchio, è necessario estrarre la spina dalla presa di corrente. Pertanto, la spina deve essere sempre facilmente accessibile.
- Prima di pulire il televisore, scollegare la spina del cavo di alimentazione.
- Non toccare la spina del cavo di alimentazione con le mani bagnate.



- Non danneggiare il cavo di alimentazione.

- Non mettere oggetti pesanti sul cavo di alimentazione.



- Non mettere il cavo di alimentazione vicino ad un oggetto molto caldo.



- Non staccare il cavo di alimentazione tirandolo. Per staccare il cavo di alimentazione dalla presa di corrente, prenderlo per la spina.



- Non spostare il televisore con il cavo di alimentazione collegato alla presa di corrente.
- Non torcere il cavo di alimentazione e non piegarlo o tenderlo eccessivamente.
- Non usare il cavo di alimentazione con la spina danneggiata o una presa di corrente danneggiata.
- Assicurarsi che il televisore non schiacci il cavo di alimentazione.
- Non usare un cavo di alimentazione diverso da quello in dotazione a questo televisore.

## ■ Attenzione

### <Avvertenza>

- Non aprire né modificare il televisore per proprio conto poiché rimuovendo i pannelli è possibile entrare in contatto con componenti sotto tensione con conseguente pericolo di scosse elettriche. All'interno del televisore non sono presenti componenti riparabili dall'utilizzatore.



- Non esporre il televisore alla pioggia oppure all'umidità eccessiva. Non posare sull'apparecchio recipienti con acqua, come ad esempio vasi e non esporre il televisore a acqua che gocciola né a spruzzi d'acqua.



- Non inserire alcun oggetto nei fori di ventilazione del televisore.
- Se il televisore viene utilizzato in un ambiente in cui gli insetti possono penetrare con facilità nell'apparecchio. Insetti, ad esempio moscerini, ragni, formiche, ecc., possono penetrare nel televisore, essi possono causare danni all'apparecchio oppure restare intrappolati nell'area visibile dello stesso, ossia lo schermo.
- Se il televisore viene utilizzato in un ambiente in cui sono presenti polvere o fumo.

Durante il normale funzionamento, particelle di polvere/fumo possono penetrare nel televisore attraverso le griglie di ventilazione e restare intrappolate nell'apparecchio. Quando questo accade, possono verificarsi fenomeni di surriscaldamento, funzionamento difettoso, peggioramento dell'immagine, ecc.

- Non utilizzare piedistalli e attrezzature di montaggio non approvati. Rivolgersi al rivenditore Panasonic locale per far eseguire la regolazione o l'installazione delle staffe di montaggio a parete approvate.
- Evitare di esercitare un'eccessiva pressione o di urtare il pannello dello schermo.
- Assicurarsi che i bambini non salgano sul televisore.
- Non collocare il televisore su superfici inclinate o instabili e assicurarsi che non sporga oltre il margine della base.



### Avvertenza Pericolo di Stabilità

Il televisore potrebbe cadere, causando gravi lesioni personali o morte. Molte lesioni, in particolare ai bambini, possono essere evitate adottando semplici precauzioni quali:

- Utilizzare SEMPRE armadi o supporti o metodi di montaggio raccomandati dal produttore del televisore.
- Utilizzare SEMPRE mobili in grado di sostenere in modo sicuro il televisore.
- Assicurarsi SEMPRE che il televisore non sporga dal bordo del mobile che lo sostiene.

- Informare SEMPRE i bambini dei possibili pericoli che comporta salire sui mobili per raggiungere il televisore o i suoi comandi.
- Collegare SEMPRE cavi elettrici e cavi alla TV, in modo che nessuno possa inciamparvi, tirarli o afferrarli.
- Non collocare il televisore in una posizione instabile.
- Non posizionare il televisore su mobili alti (ad esempio, credenze o librerie) senza ancorare il mobile e il televisore ad un adeguato supporto.
- Non collocare il televisore su un panno o altri materiali frapposti tra il televisore e il mobile che lo sostiene.
- Non posizionare oggetti che potrebbero indurre i bambini a arrampicarsi, come giocattoli e telecomandi, sulla parte superiore della TV o sui mobili su cui è posizionata la TV.

Se il televisore viene conservato e spostato, valgono le stesse considerazioni indicate in precedenza.

- Questo televisore è progettato per l'uso da tavolo.
- Non esporre il televisore alla luce diretta del sole e altre fonti di calore.



**Al fine di prevenire gli incendi, tenere sempre lontano dal televisore le candele e le altre fonti di fiamme libere.**



## ■ Pericolo di strozzamento / soffocamento

### <Avvertenza>

- L'imballaggio e alcune parti piccole di questo prodotto possono essere pericolosi per i bambini, sottoponendoli a un rischio di soffocamento. Tenere queste parti fuori della portata dei bambini.

## ■ Piedistallo

### <Avvertenza>

- Non smontare o modificare il piedistallo.

### <Precauzioni>

- Non usare piedistalli diversi da quello fornito con il televisore.
- Non utilizzare il piedistallo qualora presenti deformazioni o rotture. In questo caso, rivolgersi immediatamente al rivenditore Panasonic locale.
- Durante il montaggio, accertarsi che tutte le viti siano saldamente serrate.
- Assicurarsi che il televisore non subisca urti durante l'installazione del piedistallo.
- Assicurarsi che i bambini non salgano sul piedistallo.
- Per l'installazione o la rimozione del televisore dal piedistallo è necessario l'intervento di almeno due persone.
- Installare o rimuovere il televisore attenendosi alla procedura specificata.
- Inserire il piedistallo fissandolo saldamente, altrimenti potrebbe staccarsi quando si installa l'apparecchio TV.

## ■ Onde radio

### <Avvertenza>

- Non usare il televisore e il telecomando all'interno di strutture sanitarie o in luoghi con apparecchiature medicali. Le onde radio possono interferire con le apparecchiature medicali e causare danni dovuti al malfunzionamento.
- Non usare il televisore e il telecomando nelle vicinanze di apparecchiature con comando automatico come porte automatiche o allarmi antincendio. Le onde radio possono interferire con le apparecchiature di controllo automatiche e causare danni dovuti al malfunzionamento.
- Se portate un cardiostimolatore, tenete il televisore e il telecomando ad una distanza di almeno 15 cm. Le onde radio possono interferire con il funzionamento del pacemaker.
- Evitare di smontare o modificare il televisore e il telecomando in qualsiasi modo.

## ■ LAN wireless incorporata

### <Precauzioni>

- Non utilizzare la LAN wireless incorporata per la connessione a una rete wireless (SSID\*) per la quale non si dispone dei diritti di utilizzo. Tali reti potrebbero essere elencate nei risultati della ricerca. Il loro utilizzo potrebbe tuttavia essere considerato come illecito.

\*SSID è un nome che identifica una particolare rete wireless per la trasmissione.

- Non sottoporre la LAN wireless incorporata a temperature elevate, alla luce diretta del sole o all'umidità.
- I dati trasmessi e ricevuti mediante onde radio possono essere intercettati e controllati.
- La LAN wireless incorporata utilizza bande di frequenza a 2,4 GHz e 5 GHz. Per evitare malfunzionamenti o rallentamenti causati da interferenze delle onde radio durante l'utilizzo della LAN wireless incorporata, allontanare il televisore da altri apparecchi che utilizzano segnali a 2,4 GHz e 5 GHz, quali altri dispositivi LAN wireless, forni a microonde e telefoni cellulari.
- Se si verificano problemi causati dall'elettricità statica, è possibile che il televisore si spenga al fine di proteggersi. In questo caso, spegnere la TV scollegando la spina di rete, quindi accendere inserendo la spina di rete nella presa di rete.

## ■ Tecnologia wireless Bluetooth®



### <Precauzioni>

- Il televisore e il telecomando utilizzano la banda ISM radiofrequenza a 2,4 GHz (Bluetooth®). Per evitare malfunzionamenti o una risposta lenta causata da interferenze delle onde radio, tenere il televisore e il telecomando fuori dalla portata di apparecchiature come unità wireless LAN, altri apparecchi Bluetooth®, forni a microonde, cellulari e apparecchiature che operano con segnali sulla frequenza 2,4 GHz.

## ■ Ventilazione

### <Precauzioni>

Lasciare uno spazio sufficiente (almeno 10 cm) intorno al televisore per evitare un eccessivo accumulo di calore, che potrebbe causare un guasto precoce di alcuni componenti.

- Non ostacolare la ventilazione, ad esempio coprendo le aperture di ventilazione con giornali, tovaglie e tende.  
- A prescindere dall'utilizzo di un piedistallo, assicurarsi sempre che le aperture sul fondo del televisore non siano bloccate e vi sia spazio sufficiente per consentire una ventilazione adeguata.

## ■ Spostamento del televisore

### <Precauzioni>

Prima di spostare il televisore, scollegare tutti i cavi.

- Spostare il televisore avvalendosi di almeno due persone per evitare infortuni causati da un suo eventuale ribaltamento o caduta.
- Il ricevitore dei segnali del telecomando, ecc., si trovano sulla parte inferiore del televisore, quindi evitare urti impedendo il contatto con il pavimento, ecc.

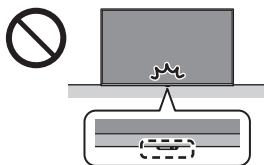

- Estrarre il piedistallo e il televisore dall'imballaggio e collocare il televisore su un piano con lo schermo rivolto verso il basso su un panno morbido e pulito (coperta, ecc.).
  - Utilizzare un tavolo piano e stabile più grande del televisore.
- Accertarsi di non graffiare o rompere il televisore.

## ■ Inutilizzo prolungato



### <Precauzioni>

Questo televisore continua a consumare della corrente anche quando è spento, per tutto il tempo che la spina del cavo di alimentazione rimane attaccata alla presa di corrente.

- Se il televisore non viene utilizzato per un lungo periodo di tempo, staccare la spina del cavo di alimentazione dalla presa di corrente.

## ■ Volume eccessivo

### <Precauzioni>

- Il volume eccessivo delle cuffie può danneggiare l'udito. Può provocare danni irreversibili.  
- Se si avverte nelle orecchie un rumore tamburellante, abbassare il volume o interrompere temporaneamente l'uso delle cuffie.

## ■ Batterie del telecomando

### <Avvertenza>

- Tenere le batterie fuori dalla portata dei bambini per evitare che le ingeriscano.

In caso di ingestione accidentale possono verificarsi effetti fisici dannosi. Se si sospetta che un bambino ne abbia ingerita una, consultare immediatamente un medico.

### <Precauzioni>

- L'installazione non corretta potrebbe causare perdite, corrosione ed esplosione delle batterie.
- Per la sostituzione, utilizzare soltanto batterie di tipo uguale o equivalente.
- Non mischiare batterie vecchie e nuove.
- Non mischiare tipi diversi di batterie (come batterie alcaline e al manganese).
- Non usare batterie ricaricabili (Ni-Cd, ecc.).
- Non bruciare o rompere le batterie.
- Non esporre le batterie a calore eccessivo, ad esempio luce del sole, fiamme libere o simili.
- Smaltire correttamente le batterie.
- Rimuovere la batteria dall'unità quando non la si utilizza per periodi prolungati per prevenire perdite, corrosioni ed esplosioni.

## TV LED

### Dichiarazione di conformità UE (DoC)

Con il presente documento, Panasonic Entertainment & Communication Co., Ltd. dichiara che questo televisore è conforme ai requisiti fondamentali e ad altre disposizioni rilevanti della direttiva 2014/53/UE.

Se si desidera ottenere una copia della dichiarazione di conformità originale di questo televisore, visitare il seguente sito Web:

<https://www.ptc.panasonic.eu/compliance-documents>

Rappresentante autorizzato nell'UE:

Panasonic Marketing Europe GmbH

Panasonic Testing Centre

Winsbergring 15, 22525 Amburgo, Germania

Produttore:

Panasonic Entertainment & Communication Co., Ltd.

1-10-12 Yagumo-higashi-machi, Città di Moriguchi,

Osaka 570-0021, Giappone

Montato nella Repubblica di Polonia



La banda 5,15 – 5,35 GHz della LAN wireless è limitata al funzionamento in interni solo nei seguenti paesi.

Austria, Belgio, Bulgaria, Repubblica Ceca, Danimarca, Estonia, Francia, Germania, Islanda, Italia, Grecia, Spagna, Cipro, Lettonia, Liechtenstein, Lituania, Lussemburgo, Ungheria, Malta, Paesi Bassi, Norvegia, Polonia, Portogallo, Romania, Slovenia, Slovacchia, Turchia, Finlandia, Svezia, Svizzera, Croazia

## Potenza di uscita trasmessa nelle bande di frequenza

Tipo di wireless	Banda di frequenza	Potenza di uscita (EIRP)
LAN wireless	2412-2472 MHz	< 20 dBm
	5150-5250 MHz	< 23 dBm
	5250-5350 MHz	< 23 dBm
	5470-5725 MHz	< 23 dBm
Bluetooth®	2402-2480 MHz	< 10 dBm

### Smaltimento di vecchie apparecchiature e batterie usate

#### Solo per Unione Europea e Nazioni con sistemi di raccolta e smaltimento



Questi simboli sui prodotti, sull'imballaggio e/o sulle documentazioni o manuali accompagnanti i prodotti indicano che i prodotti elettrici, elettronici e le batterie usate non devono essere smaltiti come rifiuti urbani ma deve essere effettuata una raccolta separata.

Per un trattamento adeguato, recupero e riciclaggio di vecchi prodotti e batterie usate vi invitiamo a consegnarli agli appositi punti di raccolta secondo la legislazione vigente nel vostro paese.

Con uno smaltimento corretto, contribuirete a salvare importanti risorse e ad evitare i potenziali effetti negativi sulla salute umana e sull'ambiente.

Per ulteriori informazioni su raccolta e riciclaggio, vi invitiamo a contattare il vostro comune.

Lo smaltimento non corretto di questi rifiuti potrebbe comportare sanzioni in accordo con la legislazione nazionale.

#### Note per il simbolo batterie (simbolo sotto):



Questo simbolo può essere usato in combinazione con un simbolo chimico. In questo caso è conforme ai requisiti indicati dalla Direttiva per il prodotto chimico in questione.

# Installazione della staffa di montaggio a parete

Contattare il rivenditore Panasonic locale per acquistare la staffa di montaggio a parete raccomandata.

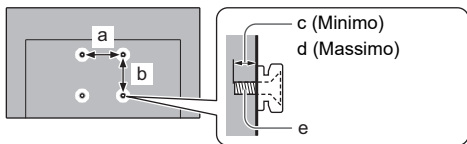

	a	b	c	d	e
	mm				
Modello da 43"	200	200	10	12	M6
Modello da 50"	200	200	12	17	M6

## <Avvertenza>

- L'utilizzo di staffe di montaggio a parete diverse o l'installazione di una staffa di montaggio a parete per conto proprio comporta il rischio di lesioni personali e di danneggiamento del prodotto. Per mantenere le prestazioni e la sicurezza dell'apparecchio, richiedere al rivenditore o all'installatore di fissare le staffe al muro. Qualsiasi danno causato da un'installazione eseguita in assenza di un installatore qualificato invaliderà la garanzia.
- Leggere attentamente le istruzioni in dotazione con gli accessori opzionali e accertarsi di seguire tutte le procedure necessarie per evitare la caduta del televisore.
- Maneggiare con cura il televisore durante l'installazione, in modo che non subisca colpi o venga sottoposto a forze che potrebbero danneggiarlo.
- Fare attenzione quando si fissano le staffe alla parete. Prima di attaccare le staffe, accertarsi sempre che non siano presenti cavi elettrici o tubi nella parete.
- Se si decide di non utilizzare più il televisore, smontarlo dal supporto di sospensione per evitare il rischio di cadute e conseguenti lesioni.

# Collegamenti

Fare riferimento a [eHelp] e al foglio separato per informazioni sulle connessioni.

- Accertarsi che il televisore sia scollegato dalla presa di corrente prima di collegare o di scollegare qualsiasi cavo.
- Tenere il televisore lontano dalle apparecchiature elettriche (apparecchiature video, ecc.) o apparecchiature con un sensore a infrarossi; in caso contrario, potrebbero verificarsi distorsioni di immagini/audio o interferenze nel funzionamento dell'altra apparecchiatura.
- Leggere anche il manuale del componente che viene collegato.

## Collegamenti di base

### Dispositivi AV

(Registratore DVD / Registratore Blu-ray, Decoder, ecc.)

- Per informazioni, vedere [eHelp] (Ricerca per criterio > Visione > Base > Collegamenti di base).

### Antenna

(Per vedere trasmissioni via cavo / digitali / analogiche)

- Per informazioni, vedere [eHelp] (Ricerca per criterio > Visione > Base > Collegamenti di base).

### Collegamento satellite

- Per installare correttamente la parabola satellitare, rivolgersi al rivenditore locale. Per informazioni dettagliate, rivolgersi anche alle emittenti delle trasmissioni satellitari.
- Per informazioni, vedere [eHelp] (Ricerca per criterio > Visione > Base > Collegamento satellitare).

### Collegamento TV>IP (server, client, ecc.)

- A seconda delle condizioni della rete e della trasmissione, questa funzione potrebbe non essere disponibile.
- Per informazioni sui collegamenti, consultare il manuale del server TV>IP.
- Per informazioni, vedere [eHelp] (Ricerca per criterio > Funzioni > TV>IP).

### Rete

Per utilizzare i servizi Internet, è necessario un ambiente di rete a banda larga.

- Se non si dispone di servizi di rete a banda larga, rivolgersi al rivenditore per assistenza.
- Preparare l'ambiente Internet per la connessione cablata o wireless.
- Il setup della connessione di rete si avvierà al primo utilizzo del televisore. ➔ (pág. 12)
- Per informazioni, vedere [eHelp] (Ricerca per criterio > Rete > Connessioni di rete).

## Collegamenti di dispositivi compatibili 4K / HDR

TV



1 Cavo HDMI

2 Dispositivo compatibile 4K / HDR

- Collegare l'apparecchiatura compatibile con 4K a un terminale HDMI utilizzando un cavo compatibile con 4K: sarà così possibile visionare il contenuto in formato 4K.
- Impostare su [Modalità1] se l'immagine o il suono nell'ingresso HDMI non è riprodotto correttamente.
- La funzione HDR non aumenta il picco di luminosità effettivo dello schermo del televisore.

### [Impostazione auto HDMI] (menu [Impostazione])

Riproduce l'immagine con maggiore precisione con la gamma di colori espansa e in modo più uniforme con un frame rate elevato quando si collega l'apparecchiatura compatibile con 4K. Selezionare la modalità a seconda dell'apparecchiatura.

[Modalità1]:

Per una migliore compatibilità. Impostare su [Modalità1] se l'immagine o il suono nell'ingresso HDMI non è riprodotto correttamente.

[Modalità2]:

Per apparecchiature compatibili 4K che hanno la funzione di trasmettere l'immagine con precisione con la gamma di colori espansa.



[Modalità3]:

Per apparecchiature compatibili 4K che hanno la funzione di trasmettere l'immagine con frame rate elevato.

- Per cambiare la modalità
  1. Selezionare la modalità di ingresso HDMI relativa all'apparecchiatura.
  2. Visualizzare la barra del menu e selezionare [Menu principale], poi selezionare [Impostazione].
  3. Cambiare la modalità in [Impostazione auto HDMI].
- Per informazioni sul formato valido, vedere [eHelp] (Ricerca per criterio > Visione > Risoluzione 4K > Impostazione auto HDMI).

## Altre connessioni

### ■ Lettore DVD / Videocamera / Console di gioco (apparecchiatura VIDEO)

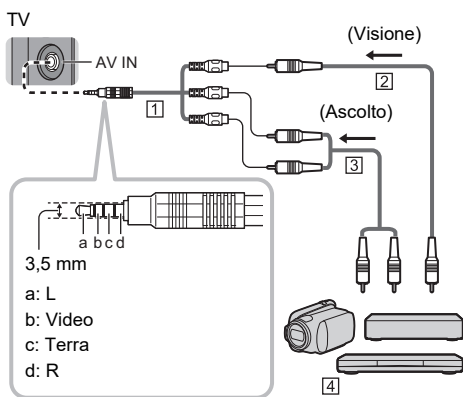

- 1 Adattatore AV (schermato / non in dotazione)
- 2 Cavo video composito (schermato)
  - Utilizzare il cavo composito schermato.
- 3 Cavo audio (schermato)
  - Utilizzare i cavi audio schermati
- 4 Lettore DVD / Videocamera / Console di gioco

### ■ Cuffia / Subwoofer

- Per usare le cuffie, impostare [Uscita terminale cuffie] nel menu Audio su [Cuffie].
- Per usare il subwoofer, impostare [Uscita terminale cuffie] nel menu Audio su [Subwoofer].

### ■ Hard disk USB (per registrazione)

- Usare la porta USB 1 per la connessione dell'hard disk USB.
- Per informazioni, vedere [eHelp] (Ricerca per criterio > Registrazione).

### ■ Common Interface

- Spegnerne il televisore scollegando la spina di rete quando si inserisce o si rimuove il modulo CI.
- Se la smart card e il modulo CI vengono forniti insieme, inserire prima il modulo CI e successivamente la smart card nel modulo CI.
- Inserire o rimuovere il modulo CI completamente nella direzione corretta illustrata.

- Normalmente appaiono i canali criptati. (i canali visibili e le relative funzioni dipendono dal modulo CI).  
Se i canali criptati non appaiono
  - ➔ **[Common Interface] (menu [Impostazione])**
- Sul mercato potrebbero essere disponibili moduli CI con versioni del firmware obsolete, che non sono totalmente interoperabili con questo televisore CI+ v1.4. In questo caso, rivolgersi al fornitore dei contenuti.
- Per i dettagli, consultare [eHelp] (Ricerca per criterio > Funzioni > Common Interface), leggere il manuale di istruzioni del modulo CI o contattare il fornitore dei contenuti.
- Assicurarsi di rimuovere la scheda del modulo CI, ecc. prima di procedere alla riparazione, al trasferimento allo smaltimento.

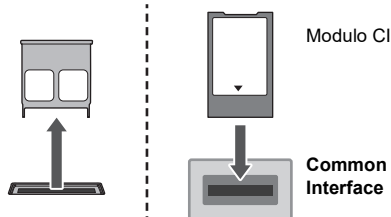

## Connessione di dispositivi Bluetooth®

### Registrazione di dispositivi Bluetooth®

Questo televisore supporta le comunicazioni Bluetooth®. I dispositivi Bluetooth® che sono stati registrati (abbinati) con questo televisore possono connettersi (comunicare con) questo televisore.

- Quando si registra (si abbinava) un dispositivo Bluetooth® con questo televisore, spostare il dispositivo a non più di 50 cm dal televisore.
- Non è possibile registrare (abbinare) dispositivi Bluetooth® che non sono compatibili con questo televisore.
- Se un dispositivo Bluetooth® che è stato registrato (abbinato) con questo televisore viene poi registrato e utilizzato su un altro dispositivo, potrebbe essere reso non disponibile per l'uso con questo televisore. Registrare nuovamente il dispositivo su questo televisore se ciò si verifica.
- Su questo televisore è possibile registrare dispositivi audio Bluetooth® che supportano A2DP. A causa delle caratteristiche della tecnologia wireless, ci sarà del ritardo tra la riproduzione di video e audio.
- Possono essere utilizzati simultaneamente un massimo di 2 dispositivi audio che supportano A2DP. Per usare 2 dispositivi, impostare [Doppio audio] (Impostazione > Configurazione Bluetooth > Impostaz. audio Bluetooth) su [On] e quindi collegare il secondo dispositivo.
- A seconda dei dispositivi audio che supportano A2DP che si stanno collegando, potrebbe non essere possibile controllare singolarmente il volume quando sono stati collegati 2 dispositivi.
- Per informazioni, vedere [eHelp] (Ricerca per criterio > Funzioni > Dispositivi Bluetooth).

## Registrazione del telecomando (in dotazione)

Per le connessioni tra il televisore e il telecomando possono essere utilizzate sia la tecnologia wireless Bluetooth® che la funzione di comunicazione a infrarossi.

Poiché i controlli vocali (pág. 11) utilizzano la tecnologia wireless Bluetooth® il telecomando deve essere registrato (abbinato) con il televisore.

- Quando si usa il telecomando per la prima volta dopo l'acquisto, quando si preme un pulsante qualsiasi mentre si punta il telecomando verso il ricevitore del segnale del telecomando con le batterie inserite, il telecomando viene automaticamente registrato (abbinato).
- Quando si effettua la registrazione, rivolgere il telecomando verso il ricevitore del segnale del telecomando sul televisore, entro un raggio di circa 50 cm.
- La registrazione potrebbe non essere completata correttamente se le batterie del telecomando si stanno scaricando.

### ■ Se la registrazione non va a buon fine

Se la registrazione (abbinamento) non viene completata correttamente, provare nuovamente la registrazione.

Usare la seguente procedura per selezionare

#### [Accoppiamento]

MENU

 ➔ [Menu principale] ➔ [Impostazione] ➔ [Menu sistema] ➔ [Impostazioni telecomando] ➔ [Accoppiamento]

- Viene visualizzata la schermata di registrazione, quindi seguire le istruzioni sullo schermo per registrarsi.

### ■ Quando il telecomando non risponde

- 1 Tenere premuti i tasti mostrati sotto contemporaneamente per circa 3 secondi



- 2 Puntare il telecomando verso il ricevitore del segnale del telecomando e seguire la seguente procedura per deregistrare (disabbinare) il telecomando

MENU

 ➔ [Menu principale] ➔ [Impostazione] ➔ [Menu sistema] ➔ [Impostazioni telecomando] ➔ [Interrompere l'accoppiamento]

- 3 Registrare (abbinare) nuovamente il telecomando ➔ **“Se la registrazione non va a buon fine” (pág. 10)**

#### <Nota>

- Se il telecomando non è registrato (abbinato) con il televisore, essi comunicano via infrarossi. Rivolgere il telecomando verso il ricevitore del segnale del telecomando per il funzionamento quando si usa la comunicazione a infrarossi. Si segnala che i controlli vocali non saranno disponibili.
- Se il telecomando è registrato (abbinato) con il televisore, essi comunicano via Bluetooth®. Quando si usa la comunicazione Bluetooth® non è necessario che il telecomando sia rivolto verso il ricevitore del segnale del telecomando. Tuttavia, è necessario rivolgere il telecomando verso il ricevitore del segnale del telecomando per il corretto funzionamento quando si accende o si spegne il televisore.

## Identificazione dei comandi

### Telecomando

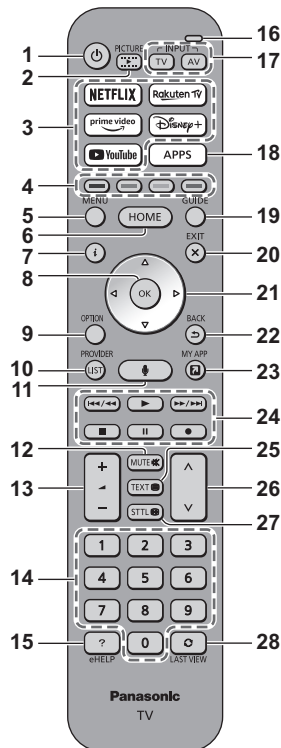

- 1 : Accende o spegne il televisore (o imposta la modalità stand-by)
- 2 Modalità di visualizzazione
- 3 Servizio streaming
- 4 Tasti colorati (rosso-verde-giallo-blu)
- 5 MENU
- 6 CASA
- 7 Informazioni
- 8 OK
- 9 Menu opzioni
- 10 FORNITORE/ELENCO
- 11 Controllo vocale
- 12 Silenziamento audio On / Off
- 13 Volume Su / Giù
- 14 Tasti numerici
- 15 [eHelp]
- 16 Microfono
- 17 Selezione della modalità di ingresso
- 18 Elenco applicazioni
- 19 Guida TV

## 20 PER USCIRE

## 21 Tasti dei cursori

## 22 INDIETRO

## 23 MY APP (Assegna un'applicazione preferita.)

## 24 Controllo dei contenuti, componente collegato, ecc.

## 25 Teletext

## 26 Canale Su / Giù

## 27 Sottotitoli

## 28 Ultima visualizzazione

### Impostazione della modalità telecomando

Se un altro televisore Panasonic è vicino al presente apparecchio TV, l'altro televisore potrebbe essere azionato quando si usa il telecomando a infrarossi. Modificare la modalità del telecomando del televisore per evitare operazioni simultanee.

- La modalità telecomando 1 rappresenta l'impostazione predefinita.

- 1 Usare la seguente procedura per selezionare [Impostazione modalità]

MENU

 ➔ [Menu principale] ➔ [Impostazione]

➔ [Menu sistema] ➔ [Impostazioni telecomando]

➔ [Impostazione modalità]

- 2 Selezionare [Modalità2]

- Tenere premuti i tasti [OK]/[MUTE]/[2]\* (tasti numerici) per almeno 3 secondi, quindi premere OK.

\* Per impostare [Modalità1], impostare "1", per impostare [Modalità3], impostare "3", per impostare [Modalità4], impostare "4".

- Quando si utilizza la modalità 1 del telecomando, configurare il televisore ed il telecomando rispettivamente sulla modalità 1.

#### ■ Modalità telecomando errata

Quando il televisore riceve un segnale con una modalità telecomando diversa dalla modalità impostata sul televisore per cinque volte consecutive, viene visualizzato il messaggio Errore modalità telecomando.

- Seguire le istruzioni visualizzate sullo schermo.
- Quando tutte le impostazioni vengono inizializzate effettuando [Impostazioni originali], la modalità telecomando del televisore viene resettata alla modalità 1. Se non è possibile controllare il televisore con il telecomando, tenere premuti i tasti [OK]/[MUTE]/[1] per almeno 3 secondi per impostare il telecomando sulla modalità 1.

#### ■ Reset modalità telecomando

E' possibile effettuare un ripristino forzato della modalità telecomando del televisore per passare alla modalità 1.

- 1 Prendere un altro telecomando Panasonic la cui modalità telecomando sia stata impostata su 1
- 2 Puntare il telecomando verso il televisore, quindi premere il tasto MUTE per circa 15 secondi
- 3 Nel momento in cui appare una schermata che chiede di confermare il reset forzato della modalità telecomando, premere il tasto MUTE di nuovo per circa 3 secondi

### Controlli vocali

Il televisore riconosce il parlato quando si parla nel microfono del controllo vocale, permettendo di eseguire operazioni come cambiare i canali TV, regolare il volume, cercare i programmi e fare ricerche su Internet.

- Se il telecomando non è registrato (abbinato) con il televisore, registrare (abbinare) il telecomando.  
➔ (pág. 10)
- Le funzioni Amazon Alexa al momento potrebbero essere considerate per un futuro rilascio nella vostra regione. Verranno rese disponibili quando saranno pronte per il rilascio.
- Le funzioni Amazon Alexa potrebbero non essere disponibili in determinati paesi o regioni o per determinate emittenti.
- Il televisore deve essere collegato a Internet per poter effettuare ricerche, ecc. ➔ (pág. 8)
- La copertura effettiva dei controlli vocali dipende dall'ambiente di visualizzazione.
- Il funzionamento potrebbe non essere corretto a seconda del tipo di voce della persona e del modo in cui parla, così come a seconda dell'ambiente e delle condizioni circostanti.
- Quando altri dispositivi Bluetooth® sono collegati contemporaneamente, i controlli vocali potrebbero non funzionare correttamente a seconda dei dispositivi collegati.

#### Selezione del servizio vocale (quando non selezionato)

- 1 Premere il pulsante di Controllo vocale



- 2 Selezionare il servizio vocale per la funzione del controllo vocale.

- Soltanto un servizio vocale può essere utilizzato con l'apparecchio TV.
- La schermata di selezione del servizio vocale può anche essere visualizzata tramite [Controllo vocale] sulla barra del menu.

#### Controllo con la voce

- 1 Premere il pulsante di Controllo vocale



- 2 Parlare nel microfono del controllo vocale

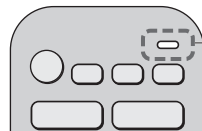

Microfono del controllo vocale

- Le funzioni del controllo vocale e dei servizi vocali sono soggette a modifiche senza preavviso.

## Indicatore / Pannello di controllo

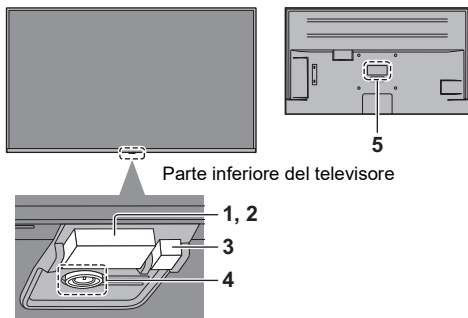

Parte inferiore del televisore

### 1 Sensore ambientale

- Rileva le condizioni di illuminazione dell'ambiente per regolare l'immagine quando [Luminosità automatica] e [Bilanciamento del bianco automatico] (Immagine > Impostazioni sensore ambientale) sono impostati su [On].

### 2 Ricevitore del segnale del telecomando (per la comunicazione a infrarossi)

- Non posizionare oggetti tra il telecomando e il sensore del telecomando del televisore.

### 3 LED di accensione

**Rosso:** Standby

**Verde:** Attivato

- A seconda della luminosità dell'ambiente, regola automaticamente la luminosità del LED, in modo da migliorare la qualità di visualizzazione.

**Arancione:** Standby con alcune funzioni (registrazione, ecc.) attive

- Il LED lampeggia quando il televisore riceve un segnale a infrarossi dal telecomando.

### 4 Interruttore di accensione / spegnimento

- Accende o spegne il televisore (o imposta la modalità stand-by)
- Premere l'interruttore per accendere.  
Quando il televisore è acceso, tenere premuto l'interruttore per spegnere. Tenere premuto sino a che non si spegne.
- Quando il televisore è acceso, premere l'interruttore per visualizzare la guida alle operazioni.

Guida alle operazioni (esempio):



La selezione della voce passa tra Accensione, Volume, Canale e Ingresso\* ogni volta che si preme l'interruttore e tenendo premuto viene abilitato l'utilizzo della voce. Seguire i messaggi visualizzati sullo schermo.

- \* Premere l'interruttore per selezionare l'ingresso quando appare l'elenco di selezione degli ingressi. Tenere premuto l'interruttore per confermare.
- Per spegnere completamente l'apparecchio, è necessario estrarre la spina dalla presa di corrente.
- [Power]: Standby / Acceso (parte inferiore del televisore)

### 5 Targhetta del nome del modello

## Prima sintonizzazione automatica

La prima volta che viene acceso, il televisore esegue automaticamente la ricerca dei canali disponibili e mostra le opzioni di impostazione.

- L'esecuzione di questi passaggi non è necessaria se la sintonizzazione è stata eseguita dal rivenditore.
- Completare i collegamenti (pág. 8 - 9) e le impostazioni (se necessario) dell'apparecchiatura collegata prima di avviare il setup automatico. Per informazioni sulle impostazioni dell'apparecchiatura collegata, leggere il relativo manuale.

### 1 Collegare il televisore alla presa di corrente e accenderlo



- L'operazione richiede alcuni secondi.

### 2 Selezionare le seguenti opzioni

Impostare ciascuna opzione seguendo le istruzioni visualizzate sullo schermo.

Esempio:



## Selezionare la lingua

### Selezionare il paese

- Per continuare usando Guida Vocale, dopo aver selezionato il proprio paese, premere [5] (tasto numerico). Effettuare le impostazioni per [Accessibilità].

### Selezionare [Casa]

Selezionare [Casa] per l'uso in ambiente domestico.

- [Negozio] è per la visualizzazione in negozio.
- Per modificare l'ambiente di utilizzo in un secondo momento, sarà necessario inizializzare tutte le impostazioni accedendo a [Impostazioni originali].

### Impostazione della connessione di rete

- A seconda del paese selezionato, selezionare la propria Regione o memorizzare il PIN di sicurezza bambini (non è possibile memorizzare "0000").

### Spuntare la modalità del segnale TV da sintonizzare e quindi selezionare [Avvio ATP]

- La schermata Sintonizzazione varia a seconda del paese e della modalità del segnale selezionati.
- [Configurazione antenna DVB-S]

Assicurarsi che i collegamenti del satellite siano stati completati (pág. 8) e selezionare la modalità di sintonizzazione ([Sintonizz. Doppio] / [Sintonizz. Singolo]).

- [Impostazioni rete DVB-C]  
Normalmente impostare [Frequenza] e [ID di rete] su [Auto].

Se [Auto] non è visualizzato o se necessario, immettere [Frequenza] e [ID di rete] specificati dal proprio fornitore del servizio via cavo con i tasti numerici.

**La sintonizzazione automatica è ora completata e il televisore è pronto per la visione dei programmi TV.**

Se la sintonia non riesce, verificare il cavo del satellite, il cavo RF e la connessione della rete, quindi seguire le istruzioni visualizzate sullo schermo.

### <Nota>

- Il televisore entra in modalità Standby quando non vengono eseguite operazioni per 4 ore se [Standby automatico] nel menu Timer è impostato su [On] (impostazione di fabbrica).
- Il televisore entra in modalità Standby quando non viene ricevuto alcun segnale e non viene eseguita nessuna operazione per 10 minuti se [Standby No Segnale] nel menu Timer è impostato su [On] (impostazione di fabbrica).
- Per sintonizzare nuovamente tutti i canali  
➔ [Sintonia automatica] in [Menu sintonia] (menu [Impostazione])
- Per aggiungere in seguito la modalità segnale TV disponibile  
➔ [Impostare i sintonizzatori TV] (menu [Impostazione])
- Per inizializzare tutte le impostazioni  
➔ [Impostazioni originali] in [Menu sistema] (menu [Impostazione])

## Domande e risposte

Prima di richiedere una riparazione o assistenza, seguire queste semplici istruzioni per risolvere il problema.

- Per informazioni, vedere [eHelp] (Supporto > Domande e risposte).

### Il televisore non si accende

- Accertarsi che il cavo di alimentazione sia collegato al televisore e alla presa di corrente.

### Il televisore passa alla "modalità Standby"

- Viene attivata la funzione di standby automatico di corrente.

### Il telecomando non funziona o funziona a intermittenza

- Le batterie sono installate correttamente?
- Il televisore è acceso?
- Le batterie potrebbero essere scariche. Sostituirle con batterie nuove.
- Puntare direttamente il telecomando verso il ricevitore dei segnali del telecomando del televisore (entro una distanza di circa 7 m e a un'angolazione di circa 30 gradi dal ricevitore dei segnali).\*
- Posizionare il televisore lontano dalla luce diretta del sole o in modo tale che altre sorgenti di luce intensa non colpiscano il ricevitore dei segnali del telecomando del televisore.\*
- La modalità telecomando è errata? ➔ (pág. 11)
- Se si sta cercando di usare i controlli vocali, il telecomando è registrato (abbinato) con la TV? ➔ (pág. 10)
- Se le soluzioni precedenti non risolvono il problema, deregistrare (disabbinare) il telecomando, quindi registrarlo (abbinarlo) nuovamente. ➔ "Quando il telecomando non risponde" (pág. 10)

\* Quando si usa la comunicazione a infrarossi

### Non vengono visualizzate immagini

- Verificare che il televisore sia acceso.
- Accertarsi che il cavo di alimentazione sia collegato al televisore e alla presa di corrente.
- Accertarsi che sia stata selezionata la modalità di ingresso corretta.
- [Retro illuminazione], [Contrasto], [Luminosità] o [Colore] nel menu Immagine sono impostati al minimo?
- Accertarsi che tutti i cavi e i collegamenti siano correttamente inseriti.
- Per riavviare il televisore, puntare il telecomando in direzione del televisore, tenere premuto il tasto di accensione del telecomando per almeno 10 secondi, quindi rilasciare il dito.

### Viene visualizzata un'immagine insolita

- Questo televisore ha un test automatico incorporato. Consente la diagnosi dei problemi di immagine o audio.

➔ [TV auto test.] (menu [Aiuto])

- Spegnerla la TV scollegando la spina di rete, quindi accendere inserendo la spina di rete nella presa di rete.

Se non è possibile scollegare e collegare la presa di rete, eseguire una delle seguenti procedure per riavviare la TV.

- [Riavvio] in [Menu sistema] (menu [Impostazione])
- Puntare il telecomando in direzione del televisore, tenere premuto il tasto di accensione del telecomando per almeno 10 secondi, quindi rilasciare il dito.
- Se il problema persiste, inizializzare tutte le impostazioni.

➔ [Impostazioni originali] in [Menu sistema] (menu [Impostazione])

### L'immagine o il suono dal componente esterno è insolito quando il componente è collegato tramite HDMI

- Impostare [Impostazione auto HDMI] (menu [Impostazione]) su [Modalità1]. ➔ (pág. 8)

### L'apparecchiatura HDMI collegata non riproduce alcun suono

- Impostare il formato di uscita audio dell'apparecchiatura HDMI collegata a PCM.

### La funzione di controllo vocale non funziona

- Se il telecomando non è registrato (abbinato) con il televisore, registrare (abbinare) il telecomando.  
➔ (pág. 10)
- Controllare le connessioni e le impostazioni di rete.

### Alcune parti del televisore si surriscaldano

- Alcune parti del televisore possono surriscaldarsi. Questi aumenti di temperatura non causano alcun problema in termini di prestazioni o qualità.

### Quando viene spinto con un dito, il pannello dello schermo si sposta leggermente ed emette un suono

- Il pannello è stato realizzato in modo da presentare un piccolo spazio intorno che evita danni al pannello stesso. Ciò non è sintomo di un malfunzionamento.

### Come richiedere informazioni

- Si prega di contattare il rivenditore locale Panasonic per richiedere assistenza.

Nel caso in cui richiediate informazioni da un luogo diverso da quello in cui si trova il televisore, non saremo in grado di fornire risposte in merito al contenuto che richiede una conferma visiva per potere eseguire la connessione, ecc. del televisore.

## Manutenzione

### Staccare innanzitutto la spina del cavo di alimentazione dalla presa di corrente.

#### Pannello dello schermo, mobile, piedistallo

#### Manutenzione ordinaria:

Per rimuovere lo sporco o le impronte digitali, pulire delicatamente la superficie del pannello dello schermo, del mobile o del piedistallo con un panno morbido.

#### Per lo sporco più ostinato:

- (1) Rimuovere innanzitutto la polvere dalla superficie.
- (2) Inumidire un panno morbido con acqua pulita o con un detergente neutro diluito (1 parte di detergente per 100 parti d'acqua).
- (3) Strizzare bene il panno. (prestare attenzione onde evitare infiltrazioni di liquidi all'interno del televisore, poiché possono causare guasti).
- (4) Strofinare con il panno inumidito e rimuovere lo sporco ostinato.
- (5) Infine, asciugare completamente.

#### <Precauzioni>

- Non utilizzare panni ruvidi e non strofinare con eccessiva intensità. In caso contrario, si potrebbe graffiare la superficie.
- Evitare il contatto di insettifughi, solventi, diluenti o altre sostanze volatili con le superfici del prodotto. In caso contrario, la qualità delle superfici potrebbe deteriorarsi oppure la vernice potrebbe staccarsi.
- Sulla superficie del pannello dello schermo è stato impiegato un trattamento speciale, che potrebbe essere facilmente danneggiato. Prestare attenzione a non intaccare o graffiare la superficie con le unghie o con altri materiali duri.
- Non lasciare che il mobile e il piedistallo vengano a contatto con sostanze in gomma o PVC per periodi di tempo prolungati. La qualità della superficie potrebbe deteriorarsi.

#### Spina del cavo di alimentazione

Pulire a intervalli regolari la spina del cavo di alimentazione con un panno asciutto. L'umidità e la polvere potrebbero causare un incendio o scosse elettriche.

# Dati tecnici

## ■ TV

### Modello n.

Modello da 43" : TX-43MXW944, TX-43MX940E

Modello da 50" : TX-50MXW944

### Alimentazione elettrica

CA 220-240 V, 50 / 60 Hz

### Pannello

Display a cristalli liquidi con retroilluminazione a LED

### Audio

#### Uscita diffusore

20 W (10 W × 2)

#### Cuffia / Subwoofer

presa mini stereo da 3,5 mm × 1

### Terminali di collegamento

#### Ingresso AV

##### VIDEO

1,0 V<sub>[p-p]</sub> (75 Ω)

##### AUDIO L - R

0,5 V<sub>[rms]</sub>

#### Ingresso HDMI 1 / 2 / 3 / 4

Connettori di TIPO A

HDMI 1:

4K120Hz, VRR (Variable Refresh Rate),  
AMD FreeSync™ Premium, Tipo di contenuto,  
Deep Colour, x.v.Colour™

HDMI 2:

4K120Hz, VRR (Variable Refresh Rate),  
AMD FreeSync™ Premium, Tipo di contenuto, eARC  
(Enhanced Audio Return Channel) /  
ARC (Audio Return Channel), Deep Colour,  
x.v.Colour™

HDMI 3 / 4:

4K, Tipo di contenuto, Deep Colour, x.v.Colour™

- Questo televisore supporta la funzione "HDAVI Control 5".

#### Alloggiamento scheda

Slot Common Interface (conforme a CI Plus) × 2

#### ETHERNET

RJ45, IEEE802.3 10BASE-T / 100BASE-TX

- Usare il cavo LAN (STP) schermato a doppiino ritorto.

#### USB 1 / 2 / 3

USB 1:

CC = 5 V, Max. 900 mA [SuperSpeed USB (USB 3.0)]

USB 2 / 3:

CC = 5 V, Max. 500 mA [Hi-Speed USB (USB 2.0)]

#### Uscita DIGITAL AUDIO

PCM / Dolby Audio, fibra ottica

### Sistemi di ricezione / Nome banda

#### Satellite

DVB-S / S2

Gamma frequenza IF ricevitore - da 950 MHz a 2150 MHz

#### Digitale

DVB-T / T2, DVB-C

Copertura dei canali: UHF / VHF / Cavo

#### Analogico

PAL B / G, D / K, H, I

SECAM B / G, D / K, L / L'

Copertura dei canali: UHF / VHF / Cavo

PAL 525 / 60 (VCR)

M.NTSC (VCR)

NTSC (solo ingresso AV)

### Ingresso parabola satellitare

Femmina tipo F 75 Ω × 2

### Ingresso antenna

VHF / UHF

### Condizioni di funzionamento

#### Temperatura

0 °C - 35 °C

#### Umidità

20 % - 80 % di umidità relativa (senza condensa)

### LAN wireless incorporata

#### Conformità agli standard e banda di frequenza

IEEE802.11a/n/ac: Banda 5 GHz

IEEE802.11b/g/n: Banda 2,4 GHz

#### Sicurezza

WPA3-SAE (AES)

WPA2-PSK (TKIP/AES)

WPA-PSK (TKIP/AES)

WEP (64 bit/128 bit)

### Tecnologia wireless Bluetooth®\*

#### Conformità agli standard e banda di frequenza

Bluetooth® 5.0: Banda 2,4 GHz

- \* Non tutti i dispositivi compatibili con la tecnologia Bluetooth® sono disponibili su questo televisore. È possibile utilizzare fino a 5 dispositivi contemporaneamente.

#### <Nota>

- Dati tecnici e design sono soggetti a modifiche senza preavviso. Il peso e le dimensioni indicati sono approssimativi.
- Per informazioni sul software open source, vedere [eHelp] (Ricerca per criterio > Leggere prima > Prima dell'uso > Licenza).
- Per ulteriori informazioni sul prodotto, visitare EPREL: <https://eprel.ec.europa.eu>.  
Il numero di registrazione EPREL è disponibile qui <https://eprel.panasonic.eu/product>.

### Registrazione dell'utente

Il numero del modello e il numero di serie di questo prodotto sono riportati sul pannello posteriore. Scrivere questo numero di serie nello spazio sottostante e conservare questo libretto e la ricevuta di acquisto come prova attestante l'acquisto che potrebbe essere utile a identificarlo in caso di furto o perdita ai fini della garanzia.

#### Modello No.

#### Numero di serie





## Mode d'emploi Téléviseur LED

Français

Numéro de modèle

**TX-43MXW944 TX-43MX940E**

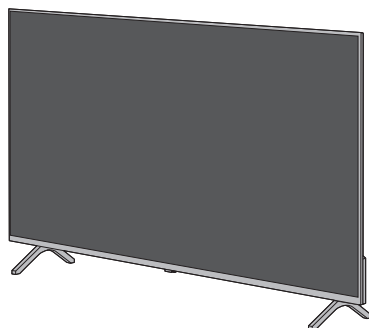

**TX-50MXW944**



(image : TX-50MXW944)

Pour avoir des instructions plus détaillées, veuillez consulter [AIDE] (Mode d'emploi intégré).



-  eHELP
-  MENU → [Menu principal] → [Aide] → [AIDE]

Nous vous remercions d'avoir acheté ce produit Panasonic.

Veuillez lire soigneusement ce mode d'emploi avant d'utiliser ce produit, puis conservez-le en lieu sûr.

Veuillez lire attentivement les « Mesures de sécurité » de ce manuel avant toute utilisation.

Les images présentées dans ce mode d'emploi ne sont données qu'à titre illustratif.

Veuillez vous reporter à la Garantie Pan Européenne si vous devez contacter votre revendeur Panasonic local pour obtenir de l'aide.

# Table des matières

## Sections à lire impérativement

Note importante .....	3
Mesures de sécurité .....	4
Installation de l'applique de support mural .....	8
Raccordements .....	8
Identifier les commandes .....	10
Configuration automatique lors de la première utilisation .....	12
FAQ .....	13
Entretien .....	14
Caractéristiques .....	15

- Consultez le feuillet individuel pour avoir des informations sur la manière d'installer le téléviseur.
- Les illustrations présentées peuvent être différentes selon le modèle.

Les termes HDMI, interface multimédia haute définition HDMI et habillage commercial HDMI, et les logos HDMI sont des marques commerciales et des marques déposées de HDMI Licensing Administrator, Inc.

Dolby, Dolby Vision, Dolby Vision IQ, Dolby Atmos, Dolby Audio et le symbole double-D sont des marques de Dolby Laboratories Licensing Corporation.

Fabriqué sous licence de Dolby Laboratories.

Œuvre non publiée confidentielle.

Copyright © 1992-2022 Dolby Laboratories.

Tous droits réservés

WPA3™, WPA2™, WPA™ sont des marques de commerce de Wi-Fi Alliance®.

Le nom de marque Bluetooth® et les logos sont des marques déposées appartenant à Bluetooth SIG, Inc. et toute utilisation de ces marques par Panasonic Holdings Corporation se fait sous licence.

DVB et les logos DVB sont des marques de commerce de DVB Project.

x.v.Colour™ est une marque de commerce.

DiSeqC™ est une marque de commerce de EUTELSAT.

YouTube et le logo YouTube sont des marques commerciales de Google LLC.

Amazon, Prime Video, Alexa et tous les logos associés sont des marques déposées de la société Amazon.com, Inc. ou de l'une de ses filiales.

© Disney

Ce produit est conforme aux spécifications techniques d'UHD Alliance : mode de référence spécifié UHDA, version 1.0. Le logo FILMMAKER MODE™ est une marque de commerce d'UHD Alliance, Inc. aux États-Unis et dans d'autres pays.

© 2022 Advanced Micro Devices, Inc. Tous droits réservés. AMD, le logo AMD Arrow, FreeSync et les combinaisons de ceux-ci sont des marques commerciales d'Advanced Micro Devices, Inc.

# Note importante

## Note pour les fonctions DVB / Diffusion de données / IPTV

- Ce téléviseur répond aux normes (À compter d'avril 2023) des services numériques terrestres DVB-T / T2 (MPEG2, MPEG4-AVC(H.264) et MPEG HEVC(H.265)), des services numériques câblés DVB-C (MPEG2, MPEG4-AVC(H.264) et MPEG HEVC(H.265)) et des services numériques par satellite DVB-S (MPEG2, MPEG4-AVC(H.264) et MPEG HEVC(H.265)).  
Veuillez consulter votre revendeur local pour la disponibilité des services DVB-T / T2 ou DVB-S dans votre région.  
Consultez votre prestataire de services câblés pour la disponibilité des services DVB-C avec ce téléviseur.
- Ce téléviseur peut ne pas fonctionner correctement avec un signal qui ne correspond pas aux normes DVB-T / T2, DVB-C ou DVB-S.
- Certaines fonctions ne sont pas disponibles selon les pays, les régions, les diffuseurs, les fournisseurs de services, les satellites et de l'environnement du réseau.
- Tous les modules IC ne fonctionnent pas correctement avec ce téléviseur. Veuillez consulter votre prestataire de services à propos des modules IC disponibles.
- Il est possible que ce téléviseur ne fonctionne pas correctement avec un module IC non homologué par le prestataire de services.
- Des frais supplémentaires peuvent être facturés selon le prestataire de services.
- La compatibilité avec les futurs services n'est pas garantie.

Les applications Internet et la fonction de commande vocale sont fournies par leurs fournisseurs de services respectifs et peuvent faire l'objet de modifications, d'interruptions ou de suppressions à tout moment.

Panasonic n'assume aucune responsabilité et ne fournit aucune garantie quant à la disponibilité ou la continuité des services.

Panasonic ne garantit pas l'opération et les performances de périphériques d'autres fabricants ; et nous déclinons toutes responsabilités en cas de dommages résultant de l'utilisation et/ou des performances de ces périphériques d'autres fabricants.

### Dommages

- Hormis les cas où la responsabilité est prévue par la réglementation locale en vigueur, Panasonic dégage toute responsabilité des dysfonctionnements dus à une mauvaise utilisation du produit, ainsi que des autres problèmes ou dommages entraînés par l'utilisation de ce produit.
- Panasonic ne pourrait en aucun cas être tenu responsable de la perte, etc., de données causées par des catastrophes.
- Les appareils externes préparés séparément par le client ne sont pas couverts par la garantie. Le soin apporté aux données stockées dans ce genre d'appareil est de la responsabilité du client. Panasonic ne pourrait en aucun cas être tenu responsable d'une utilisation abusive de ces données.

### Traitement des informations client

Certaines informations client telle que l'adresse IP de l'interface réseau de votre appareil (ce téléviseur) seront collectées dès que vous connectez votre téléviseur connecté Panasonic (ce téléviseur) ou d'autres appareils à Internet (extrait de notre

politique de confidentialité). Nous le faisons afin de protéger nos clients et l'intégrité de notre service ainsi que pour protéger les droits ou propriétés de Panasonic.

Lorsque vous utilisez la fonction de connexion à Internet de ce téléviseur après avoir accepté (dans les juridictions où le consentement de l'utilisateur est demandé pour collecter des informations personnelles selon les lois sur la protection de la vie privée applicables) ou en examinant les conditions générales d'utilisation / la politique de confidentialité (ci-après dénommées conditions générales etc.), les informations du client sur l'utilisation de cette unité peuvent être collectées et utilisées selon les conditions générales etc.

Pour de plus amples informations concernant les conditions de service / la politique de confidentialité, se référer à [AIDE] (Rechercher par objet > Réseau > Configuration du réseau > Cond. de service & param).

Les informations personnelles du client peuvent être enregistrées sur ce téléviseur par l'organisme de radiodiffusion ou le prestataire de l'application. Avant de faire réparer, de céder ou de jeter ce téléviseur, effacer toutes les informations enregistrées sur ce téléviseur conformément à la procédure suivante.

➡ [Réglage usine] dans [Menu système] (menu [Configuration])

Les informations client peuvent être collectées par le prestataire via une application fournie par des tiers sur ce téléviseur ou sur un site internet. Veuillez confirmer les conditions générales, etc. du prestataire au préalable.

- Panasonic ne peut être tenu responsable pour la collecte ou l'utilisation des informations client via une application fournie par un tiers sur ce téléviseur ou sur un site internet.
- Lors de la saisie de votre numéro de carte de crédit, nom, etc., accordez une attention particulière à la fiabilité du prestataire.
- Les informations enregistrées peuvent l'être sur le serveur, etc. du prestataire. Avant de faire réparer, de céder ou de jeter ce téléviseur, assurez-vous d'effacer les informations conformément aux conditions générales, etc. du prestataire.

L'enregistrement et la lecture de contenu sur cet appareil ou sur tout autre appareil peuvent nécessiter l'autorisation du propriétaire des droits d'auteur ou d'autres droits de cette nature liés à ce contenu. Panasonic n'a aucune autorité quant à cette permission, ne peut vous l'octroyer et décline explicitement tout droit, compétence ou intention d'obtenir une telle permission en votre faveur. Il est de votre responsabilité de vous assurer que l'utilisation de cet appareil ou de tout autre appareil est conforme avec la législation en vigueur sur les droits d'auteur dans votre pays. Veuillez consulter cette législation pour obtenir de plus amples informations sur les lois concernées et les réglementations impliquées ou contactez le propriétaire des droits d'auteur du contenu que vous souhaitez enregistrer ou lire.

Ce produit est exploité sous la licence du portefeuille de brevets AVC destinée à l'usage personnel d'un consommateur ou à d'autres usages ne donnant pas droit à une rémunération, afin de (i) coder du contenu vidéo conformément à la norme AVC ("AVC Vidéo") et/ou de (ii) décoder du contenu AVC Vidéo codé par un consommateur se livrant à une activité privée et/ou à été réalisée par un fournisseur de contenu vidéo détenteur d'une licence l'autorisant à fournir du contenu AVC Vidéo. Aucune licence n'est ni ne sera accordée implicitement pour tout autre usage.

Vous pouvez obtenir des informations supplémentaires de MPEG LA, L.L.C.

Voir <http://www.mpegla.com>.



Ce symbole indique que le produit fonctionne avec une tension de courant alternatif (CA).



Ce symbole indique que le produit fonctionne avec une tension de courant continu (CC).



Ce symbole indique un appareil électrique de classe II ou à double isolation dans lequel le produit ne nécessite aucun raccordement de sécurité à la terre électrique (masse).

Transportez uniquement à la verticale.

## Mesures de sécurité

Pour limiter le risque d'électrocution, d'incendie, de dommages ou de blessure, veuillez respecter les avertissements suivants :

### ■ Fiche et cordon d'alimentation

#### <Avertissement>

En cas d'anomalie, débranchez immédiatement le cordon d'alimentation.

- Le type de la fiche électrique peut varier en fonction du pays.

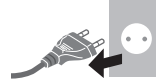

- Ce téléviseur est conçu pour fonctionner sous CA  $\sim$  220 à 240 V, 50 / 60 Hz.
- Insérez complètement la fiche du cordon d'alimentation dans la prise de courant.
- Lorsque vous débranchez le cordon d'alimentation, vous devez absolument commencer par débrancher la fiche du cordon d'alimentation de la prise de courant.
- Pour éteindre l'appareil complètement, vous devez débrancher la fiche de la prise de courant.  
Par conséquent, la prise secteur doit être facilement accessible à tout moment.
- Débranchez le cordon d'alimentation lors du nettoyage du téléviseur.
- Ne touchez pas la fiche du cordon d'alimentation avec les mains mouillées.



- N'endommagez pas le cordon d'alimentation.

- Ne posez pas d'objet lourd sur le cordon.



- Ne placez pas le cordon près d'un objet à haute température.



- Ne tirez pas directement sur le cordon. Tenez la fiche du cordon d'alimentation lorsque vous le débranchez.



- Ne déplacez pas le téléviseur avec son cordon branché à la prise de courant.
- Ne tordez pas le cordon, ne le pliez pas excessivement, ne l'étirez pas.
- N'utilisez pas une fiche de cordon d'alimentation ou une prise de courant endommagée.
- Assurez-vous que le téléviseur n'écrase pas son propre cordon d'alimentation.
- Utilisez uniquement le cordon d'alimentation fourni avec ce téléviseur.

## ■ Faites attention

### <Avertissement>

- Ne retirez pas les couvercles et ne modifiez jamais le téléviseur vous-même, car des pièces sous tension sont accessibles et il y a un risque d'électrocution en l'absence des couvercles. Aucune pièce réparable par l'utilisateur ne se trouve à l'intérieur de l'appareil.



- N'exposez pas le téléviseur à la pluie ou à une humidité excessive. Ne pas poser sur l'appareil des récipients pour l'eau, par exemple des vases et ne pas exposer le téléviseur à des projections d'eau.



- N'insérez aucun corps étranger dans l'appareil à travers les orifices d'aération.
- Si le téléviseur est utilisé dans un endroit où des insectes peuvent facilement entrer à l'intérieur. Il est possible que des insectes tels que de petites mouches, araignées, fourmis, etc., entrent dans le téléviseur et puissent l'endommager ou se retrouver piégées dans une partie visible du téléviseur, par exemple l'écran.
- Si le téléviseur est utilisé dans un environnement où il y a de la poussière ou de la fumée. Il est possible que des particules de poussière/fumée entrent dans le téléviseur par les fentes d'aération pendant son fonctionnement normal et qu'elles puissent se retrouver piégées à l'intérieur du poste. Cela peut provoquer une surchauffe, un dysfonctionnement ou une détérioration de la qualité de l'image, etc.
- N'utilisez pas de piédestal/équipement de montage non approuvé. Veillez à confier l'installation et la configuration des appliques de fixation au mur approuvées à votre revendeur Panasonic.
- N'appliquez pas de force importante sur l'écran et ne lui faites pas subir de choc.
- Assurez-vous qu'aucun enfant n'escalade le téléviseur.
- Ne placez pas le téléviseur sur une surface inclinée ou instable et veillez à ce que le téléviseur ne dépasse pas du bord de la base.



### Avertissement de danger de stabilité

Un téléviseur peut tomber, ce qui peut entraîner des blessures graves ou la mort. De nombreuses blessures, en particulier sur les enfants, peuvent être évitées en prenant des précautions simples comme :

- Utilisez TOUJOURS des boîtiers, des supports ou des méthodes de montage recommandées par le fabricant du téléviseur.
- Utilisez TOUJOURS des meubles qui peuvent supporter le téléviseur en toute sécurité.
- Vérifiez TOUJOURS que le téléviseur ne dépasse pas le bord du meuble porteur.

- Informez TOUJOURS les enfants des dangers liés au fait de grimper sur les meubles pour atteindre le téléviseur ou ses touches.
- Achetez TOUJOURS les fils et les câbles branchés à votre téléviseur de manière à ce que personne ne puisse trébucher dessus, les arracher ou les attraper.
- Ne JAMAIS placer un téléviseur dans un endroit instable.
- NE JAMAIS placer le téléviseur sur un meuble haut (par exemple, un placard ou une bibliothèque) sans fixer à la fois le meuble et le téléviseur sur un support approprié.
- NE JAMAIS placer le téléviseur sur du tissu ou d'autres matériaux qui pourraient se trouver entre le téléviseur et les meubles porteurs.
- Ne JAMAIS placer d'objets qui pourraient inciter les enfants à grimper, tels que des jouets et des télécommandes, sur le dessus du téléviseur ou sur le meuble sur lequel le téléviseur est placé.

Si vous conservez et déplacez votre téléviseur actuel, les mêmes considérations que ci-dessus doivent être prises en compte.

- Ce téléviseur est conçu pour une utilisation sur une table.
- N'exposez pas le téléviseur directement aux rayons du soleil ou à toute autre source de chaleur.



**Pour empêcher tout incendie, ne laissez jamais de bougies ou une autre source de feu ouvert à proximité du récepteur de télévision**



## ■ Suffocation / Danger d'étouffement

### <Avertissement>

- L'emballage de ce produit peut causer un risque de suffocation. Aussi, les petites pièces peuvent représenter un danger d'étouffement pour les jeunes enfants. Gardez ces pièces hors de portée des jeunes enfants.

## ■ Piédestal

### <Avertissement>

- Ne démontez pas et ne modifiez pas le piédestal.

### <Attention>

- Utilisez uniquement le piédestal fourni avec ce téléviseur.
- N'utilisez pas le piédestal s'il est tordu, fissuré ou rompu. Si cela se produit, contactez immédiatement votre distributeur Panasonic le plus proche.
- Lors de l'installation, veillez à bien serrer toutes les vis.
- Assurez-vous que le téléviseur ne reçoive aucun choc pendant l'installation du piédestal.
- Assurez-vous qu'aucun enfant n'escalade le piédestal.
- L'installation du téléviseur sur le piédestal ou son retrait nécessite au moins deux personnes.
- Pour l'installation ou le retrait du téléviseur, respectez la procédure spécifiée.
- Insérez fermement le piédestal pour éviter qu'il ne se détache lors de la mise en place du téléviseur.

## ■ Ondes radioélectriques

### <Avertissement>

- Ne pas utiliser le téléviseur et la télécommande dans les établissements sanitaires ou dans les lieux où se trouvent des équipements médicaux. Les ondes radioélectriques peuvent créer des interférences avec les appareils médicaux et entraîner des accidents dus à un dysfonctionnement.
- Ne pas utiliser le téléviseur et la télécommande à proximité d'un équipement automatisé tels que les portes automatiques ou les alarmes incendie. Les ondes radioélectriques peuvent créer des interférences avec les appareils à commande automatique et entraîner des accidents dus à un dysfonctionnement.
- Si vous êtes porteur d'un stimulateur cardiaque, tenez-vous à au moins 15 cm du téléviseur et de la télécommande. Les ondes radioélectriques peuvent interférer avec le fonctionnement du stimulateur cardiaque.
- Ne jamais démonter ou altérer ni le téléviseur ni la télécommande de quelque manière que ce soit.

## ■ Réseau local sans fil intégré

### <Attention>

- N'utilisez pas le réseau local sans fil intégré pour vous connecter à un réseau sans fil (SSID\*) pour lequel vous ne disposez pas de droits d'utilisation. Il est possible que ces réseaux soient répertoriés dans le résultat des recherches. Cependant, leur utilisation peut être considérée comme un accès non autorisé.

\*SSID est un nom permettant d'identifier un réseau sans fil particulier pour l'émission.

- Ne soumettez pas le réseau local sans fil intégré à des températures élevées, à la lumière directe du soleil ni à l'humidité.
- Les données émises et reçues par ondes radio peuvent être interceptées et contrôlées.
- Le LAN sans fil intégré utilise des bandes fréquence de 2,4 GHz et 5 GHz. Pour éviter les dysfonctionnements ou les temps de réponse lents provoqués par les interférences radio lorsque vous utilisez le LAN sans fil intégré, maintenez le téléviseur éloigné des appareils qui utilisent des signaux à 2,4 GHz et 5 GHz tels que les autres appareils LAN sans fil, les fours à micro-ondes et les téléphones portables.
- Lorsque des problèmes surviennent à cause de l'électricité statique, etc., il est possible que le téléviseur s'éteigne afin de se protéger. Dans ce cas, mettez le téléviseur hors tension en débranchant la prise électrique, puis remettez-le en marche en rebranchant la prise.

## ■ Technologie sans fil Bluetooth®

### <Attention>

- Le téléviseur et le contrôleur à pavé tactile fonctionnent dans une bande de fréquence de 2,4 GHz ISM (Bluetooth®). Afin d'éviter tout dysfonctionnement ou toute lenteur de réponse dus aux interférences des ondes radio, éloignez le téléviseur et la télécommande des autres appareils tels les périphériques LAN sans fil, les autres appareils Bluetooth®, les micro-ondes, les téléphones portables et tout appareil utilisant un signal de 2,4 GHz.

## ■ Ventilation

### <Attention>

Laissez suffisamment d'espace (au moins 10 cm) autour du téléviseur pour empêcher la génération d'une chaleur excessive, ce qui pourrait provoquer une défaillance prématurée de certains composants électroniques.

- La ventilation ne doit en aucun cas être bloquée, en plaçant par exemple un journal, une nappe ou des rideaux sur les orifices de ventilation. 
- Que vous utilisiez un piédestal ou non, assurez-vous toujours que les orifices de la partie inférieure du téléviseur ne sont pas bloqués et qu'il existe un espace suffisant pour permettre une ventilation appropriée.

## ■ Déplacement du téléviseur

### <Attention>

Avant de déplacer le téléviseur, débranchez tous les câbles.

- Au moins deux personnes sont nécessaires pour déplacer la TV afin d'éviter toute blessure éventuellement causée par le renversement ou la chute de la TV.
- Le récepteur de signal de la télécommande, etc., se trouvent au bas du téléviseur, alors évitez de leur faire subir des chocs en les heurtant contre le sol, etc.

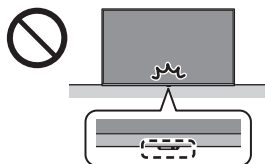

- Retirez le piédestal et le téléviseur de la boîte d'emballage et placez le téléviseur sur une table de travail avec l'écran retourné sur un tissu propre et doux (couverture, etc.)
  - Utilisez une table plate et robuste plus large que le téléviseur.
- Veillez à ne pas égratigner ou briser le téléviseur.

## ■ Lors d'une période prolongée sans utilisation

### <Attention>

Ce téléviseur consomme de l'énergie même en mode d'arrêt, tant que la fiche du cordon d'alimentation est branchée sur une prise de courant sous tension.

- Si vous n'utilisez pas le téléviseur pendant une période prolongée, déconnectez-le du secteur.

## ■ Volume excessif

### <Attention>

- N'exposez pas vos oreilles au son excessif du casque. Vous pourriez vous causer des dommages irréversibles de l'ouïe. 
- Si vous entendez un battement dans vos oreilles, abaissez le volume ou cessez temporairement d'utiliser le casque.

## ■ Pile pour la télécommande

### <Avertissement>

- Gardez les piles hors de portée des enfants pour éviter tout risque d'ingestion.  
L'ingestion accidentelle peut entraîner des effets néfastes sur le corps humain. En cas de suspicion d'ingestion par un enfant, contactez immédiatement un professionnel de la santé.

### <Attention>

- Une installation incorrecte peut entraîner des fuites, de la corrosion et l'explosion de la pile.
- Ne remplacer la pile que par le même modèle ou un modèle équivalent.
- N'utilisez pas ensemble une pile neuve et une pile usée.
- N'utilisez pas ensemble des piles de types différents (comme des piles alcalines et des piles au manganèse).
- N'utilisez pas de piles rechargeables (Ni-Cd, etc.).
- Évitez de brûler ou de casser les piles.
- Les piles ne doivent pas être exposées à une chaleur excessive telle que la lumière du soleil, le feu ou autre.
- Assurez-vous de jeter les piles de la manière appropriée.
- Retirez la pile de l'unité lorsque celle-ci n'est pas utilisée pendant une période prolongée pour éviter toute fuite, corrosion ou explosion de la batterie.

## Téléviseur LED

### Déclaration de conformité (DoC) UE

Par le présent document, Panasonic Entertainment & Communication Co., Ltd. déclare que ce téléviseur est en conformité avec les exigences essentielles et autres dispositions pertinentes de la directive 2014/53/UE.

Si vous souhaitez obtenir une copie de la DoC originale de ce téléviseur, veuillez visiter le site Web suivant : <https://www.ptc.panasonic.eu/compliance-documents>

Représentant autorisé dans l'UE :  
Panasonic Marketing Europe GmbH  
Panasonic Testing Centre  
Winsbergring 15, 22525 Hambourg, Allemagne

Fabricant :  
Panasonic Entertainment & Communication Co., Ltd.  
1-10-12 Yagumo-higashi-machi, ville de Moriguchi,  
Osaka 570-0021, Japon  
Assemblé en République de Pologne



La bande de 5,15 – 5,35 GHz de LAN sans fil est limitée à une utilisation en intérieur uniquement dans les pays suivants.

Autriche, Belgique, Bulgarie, République tchèque, Danemark, Estonie, France, Allemagne, Islande, Italie, Grèce, Espagne, Chypre, Lettonie, Liechtenstein, Lituanie, Luxembourg, Hongrie, Malte, Pays-Bas, Norvège, Pologne, Portugal, Roumanie, Slovénie, Slovaquie, Turquie, Finlande, Suède, Suisse, Croatie

### Puissance électrique transmise dans les bandes de fréquence

Type de connexion sans fil	Bande de fréquences	Puissance électrique (PIRE)
LAN sans fil	2412-2472 MHz	< 20 dBm
	5150-5250 MHz	< 23 dBm
	5250-5350 MHz	< 23 dBm
	5470-5725 MHz	< 23 dBm
Bluetooth®	2402-2480 MHz	< 10 dBm

### L'élimination des équipements et des piles/batteries usagés

Applicable uniquement dans les pays membres de l'Union européenne et les pays disposant de systèmes de recyclage.



Apposé sur le produit lui-même, sur son emballage, ou figurant dans la documentation qui l'accompagne, ce pictogramme indique que les piles/batteries, appareils électriques et électroniques usagés, doivent être séparés des ordures ménagères.

Afin de permettre le traitement, la valorisation et le recyclage adéquats des piles/batteries et des appareils usagés, veuillez les porter à l'un des points de collecte prévus, conformément à la législation nationale en vigueur.

En les éliminant conformément à la réglementation en vigueur, vous contribuez à éviter le gaspillage de ressources précieuses ainsi qu'à protéger la santé humaine et l'environnement.

Pour de plus amples renseignements sur la collecte et le recyclage, veuillez vous renseigner auprès des collectivités locales.

Le non-respect de la réglementation relative à l'élimination des déchets est passible d'une peine d'amende.

**Note relative au pictogramme à apposer sur les piles/batteries (pictogramme du bas) :**



Si ce pictogramme est combiné avec un symbole chimique, il répond également aux exigences posées par la Directive relative au produit chimique concerné.

# Installation de l'applique de support mural

Veuillez contacter le revendeur Panasonic le plus proche pour acheter l'applique du support mural recommandée.

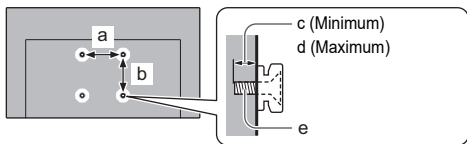

	a	b	c	d	e
	mm				
[Modèle 43 pouces]	200	200	10	12	M6
[Modèle 50 pouces]	200	200	12	17	M6

## <Avertissement>

- En utilisant d'autres appliques de support mural ou en effectuant l'installation vous-même, vous courez le risque de vous blesser ou d'endommager le produit. Pour assurer le bon fonctionnement de l'appareil et par mesure de sécurité, vous devez demander au revendeur ou à un entrepreneur agréé de poser les appliques de fixation au mur. Tout dommage provoqué par une installation sans un installateur qualifié annulera la garantie.
- Lisez soigneusement les instructions qui accompagnent les accessoires en option et soyez absolument certain de prendre des mesures afin d'éviter que le téléviseur ne tombe.
- Manipulez soigneusement le téléviseur lors de l'installation, car il risque d'être endommagé s'il est soumis à des chocs ou autres forces.
- Soyez prudent lorsque vous fixez les appliques murales au mur. Assurez-vous toujours qu'il n'y a ni câbles électriques ni tuyaux dans le mur avant d'y accrocher l'applique.
- Lorsque le téléviseur n'est plus utilisé, retirez-le de son point de fixation mural pour éviter toute chute et toute blessure.

## Raccordements

Consultez [AIDE] ainsi que le feuillet individuel pour avoir des détails sur les connexions.

- Assurez-vous que le téléviseur est débranché de la prise secteur avant de connecter ou de déconnecter tout câble.
- Maintenez le téléviseur à distance des appareils électroniques (équipement vidéo, etc.) ou des appareils munis d'un capteur infrarouge, à défaut une distorsion de l'image / du son peut se produire ou le fonctionnement des autres appareils peut être affecté.
- Veuillez aussi lire le manuel de l'appareil raccordé.

### Raccordements de base

#### ■ Appareils AV

(Enregistreur DVD / Enregistreur Blu-ray, Décodeur, etc.)

- Pour plus de détails, reportez-vous à [AIDE] (Rechercher par objet > Visionnage > Fonctionnalités de base > Raccordement de base).

#### ■ Antenne

(Pour visionner des émissions câblées / numériques / analogiques)

- Pour plus de détails, reportez-vous à [AIDE] (Rechercher par objet > Visionnage > Fonctionnalités de base > Raccordement de base).

#### ■ Connexion par satellite

- Pour vous assurer que votre antenne parabolique est bien installée, consultez votre revendeur local. Pour plus de détails, informez-vous également auprès des diffuseurs satellite.
- Pour plus de détails, reportez-vous à [AIDE] (Rechercher par objet > Visionnage > Fonctionnalités de base > Connexion par satellite).

#### ■ Connexion TV>IP (serveur, client, etc.)

- Cette fonction peut ne pas être disponible en fonction de l'état du réseau et des conditions de diffusion.
- Pour plus d'informations sur les connexions, lisez le manuel du serveur TV>IP.
- Pour plus de détails, reportez-vous à [AIDE] (Rechercher par objet > Fonctions > TV>IP).

#### ■ Réseau

Un environnement réseau à large bande est nécessaire pour utiliser les services Internet.

- Si vous ne disposez pas de services réseau à large bande, veuillez consulter votre revendeur pour obtenir de l'assistance.
- Préparez l'environnement Internet pour la connexion câblée ou sans fil.
- La configuration de la connexion réseau démarre lors de la première utilisation du téléviseur. ➔ (p. 12)
- Pour plus de détails, reportez-vous à [AIDE] (Rechercher par objet > Réseau > Connexions réseau).

### Connexion pour les appareils compatibles 4K / HDR

Téléviseur

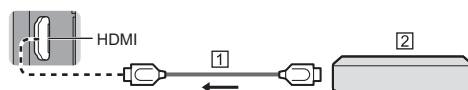

① Câble HDMI

② Appareil compatible 4K / HDR

- Raccordez les appareils compatibles 4K à la borne HDMI à l'aide d'un câble compatible 4K pour regarder du contenu au format 4K.
- Réglez sur [Mode1] lorsque l'image ou le son de l'entrée HDMI ne sont pas lus correctement.
- La prise en charge HDR n'augmente pas les capacités de luminosité maximale du téléviseur.

#### ■ [Configuration auto HDMI] (menu [Configuration])

Reproduit plus précisément l'image avec la gamme de couleurs étendue et avec plus de fluidité avec la fréquence d'image élevée lorsque l'on raccorde un appareil compatible 4K. Sélectionnez le mode en fonction de l'équipement.

[Mode1]:

Pour une meilleure compatibilité. Réglez sur [Mode1] lorsque l'image ou le son de l'entrée HDMI ne sont pas lus correctement.

[Mode2]:

Pour les équipements compatibles 4K qui disposent de la fonction permettant la sortie précise de l'image avec la gamme de couleurs étendue.



[Mode3]:

Pour les équipements compatibles 4K qui disposent de la fonction permettant la sortie d'images à fréquence d'image élevée.

(ce mode est disponible pour HDMI 1 et HDMI 2.)

- Pour modifier le mode
  1. Sélectionnez le mode d'entrée HDMI de la connexion à l'appareil.
  2. Affichez la barre de menu et sélectionnez [Menu principal], puis sélectionnez [Configuration].
  3. Changez le mode dans [Configuration auto HDMI].
- Pour plus d'informations sur le format valide, reportez-vous à [AIDE] (Rechercher par objet > Visionnage > Résolution 4K > Configuration auto HDMI).

## Autres raccords

### ■ Lecteur DVD / Caméscope / Console de jeu (équipement VIDEO)

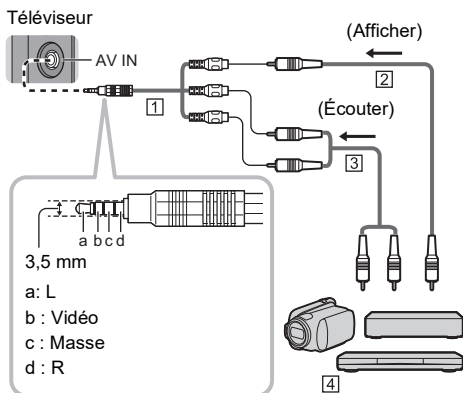

- 1 Adaptateur AV (isolé / non fourni)
- 2 Câble vidéo composite (isolé)
  - Utilisez un câble composite isolé.
- 3 Câble audio (isolé)
  - Utilisez des câbles audio isolés.
- 4 Lecteur DVD / Caméscope / Console de jeu

### ■ Casque / Caisson de basse

- Pour utiliser un casque, réglez la fonctionnalité [Sortie Casque] dans le menu Audio sur [Casque].
- Pour utiliser le subwoofer, réglez la fonctionnalité [Sortie Casque] du menu Audio sur [Subwoofer].

### ■ Disque dur USB (pour l'enregistrement)

- Utilisez le port USB 1 pour connecter le disque dur USB.
- Pour plus de détails, reportez-vous à [AIDE] (Rechercher par objet > Enregistrement).

### ■ Interface commune

- Mettez le téléviseur hors tension en débranchant la prise électrique pour insérer ou retirer le module IC.
- Si la carte à puce est accompagnée d'un module IC, insérez d'abord le module IC, puis insérez la carte dans ce dernier.
- Insérez ou retirez le module IC dans son intégralité et dans le bon sens comme indiqué.
- Normalement, les chaînes cryptées devraient

apparaître. (Les canaux disponibles et leurs fonctions dépendent du module IC.)

Si des chaînes cryptées ne s'affichent pas

### ➔ [Interface commune] (menu [Configuration])

- Des modules IC accompagnés d'anciennes versions firmware qui ne sont pas complètement interoperables avec le nouveau téléviseur CI+ v1.4 sont probablement commercialisés. Le cas échéant, veuillez contacter votre fournisseur de contenu.
- Pour plus de détails, reportez-vous à [AIDE] (Rechercher par objet > Fonctions > Interface commune), lisez le mode d'emploi du module IC ou informez-vous auprès du fournisseur de contenu.
- Assurez-vous de retirer la carte module IC, etc. avant de faire réparer, de céder ou de jeter le téléviseur.

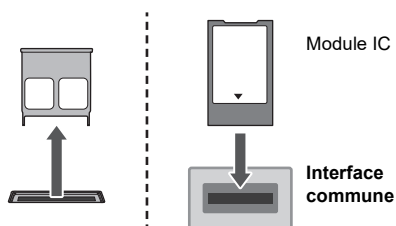

## Connexion des appareils Bluetooth®

### Enregistrement des appareils Bluetooth®

Ce téléviseur prend en charge les liaisons via Bluetooth®. Les appareils Bluetooth® enregistrés (jumelés) avec ce téléviseur peuvent se connecter (communiquer) avec ce téléviseur.

- Lors de l'enregistrement (jumelage) d'un appareil Bluetooth® avec ce téléviseur, placez l'appareil à moins de 50 cm du téléviseur.
- Les périphériques Bluetooth® non compatibles avec ce téléviseur ne peuvent pas être enregistrés (jumelés).
- Si vous avez enregistré (jumelé) un appareil compatible Bluetooth® avec ce téléviseur et que celui-ci est ensuite enregistré et utilisé sur un autre appareil, il se peut que celui-ci ne puisse pas être utilisé avec ce téléviseur. Si cela se produit, enregistrez à nouveau l'appareil sur ce téléviseur.
- Il est possible d'enregistrer sur ce téléviseur des appareils audio Bluetooth® qui prennent en charge le profil A2DP. Compte tenu des propriétés de la technologie sans fil, il y aura un certain délai entre la lecture des fichiers vidéo et des fichiers audio.
- Un maximum de 2 appareils audio compatibles avec le protocole A2DP peuvent être utilisés simultanément. Pour utiliser 2 appareils, réglez la fonctionnalité [Audio double] (Configuration > Configuration Bluetooth > Paramètres audio Bluetooth) sur [Activé], puis connectez le deuxième appareil.
- En fonction de la prise en charge du protocole A2DP des dispositifs que vous avez connectés, vous pourriez ne pas être en mesure de contrôler individuellement le volume lorsque 2 dispositifs sont connectés.
- Pour plus de détails, reportez-vous à [AIDE] (Rechercher par objet > Fonctions > Périphériques Bluetooth).

## Enregistrement de la télécommande (fournie avec)

Soit la technologie sans fil Bluetooth®, soit la fonction de communication infrarouge sont utilisées afin d'assurer les émissions entre le téléviseur et la télécommande.

Étant donné que les commandes vocales (p. 11) utilisent la technologie sans fil Bluetooth®, la télécommande doit être enregistrée (jumelée) avec le téléviseur.

- Lors de la première utilisation de la télécommande après son achat, lorsque vous appuyez sur n'importe quel bouton en pointant la télécommande vers le récepteur de signaux de la télécommande avec les piles insérées, la télécommande sera automatiquement enregistrée (appariée).
- Lors de l'enregistrement, mettez la télécommande face au récepteur de signal de télécommande du téléviseur, à une distance d'environ 50 cm.
- Si les piles de la télécommande sont faibles, il est possible que l'enregistrement ne soit pas effectué correctement.

### ■ En cas d'échec de l'enregistrement

Si l'enregistrement (jumelage) n'est pas effectué correctement, réessayez à nouveau.

### Utilisez la procédure suivante pour sélectionner [Appairage]

MENU

 ➔ [Menu principal] ➔ [Configuration] ➔ [Menu système] ➔ [Réglages de la télécommande] ➔ [Appairage]

- L'écran d'enregistrement étant affiché, suivez donc les instructions qui apparaissent à l'écran pour effectuer l'enregistrement.

### ■ Lorsque la télécommande ne répond pas

- 1 Appuyez simultanément sur les touches montrées ci-dessous pendant environ 3 secondes.



- 2 Pointez la télécommande vers le récepteur de signal de télécommande et suivez la procédure ci-dessous pour désenregistrer (dissocier) la télécommande

MENU

 ➔ [Menu principal] ➔ [Configuration] ➔ [Menu système] ➔ [Réglages de la télécommande] ➔ [Dissocier]

- 3 Enregistrez (jumelez) une nouvelle fois la télécommande ➔ "En cas d'échec de l'enregistrement" (p. 10)

### <Remarque>

- Si la télécommande n'est pas enregistrée (jumelée) avec le téléviseur, la communication entre les deux appareils sera établie par infrarouge. En cas de communication via l'infrarouge, pointez la télécommande vers le récepteur de signaux du téléviseur pour la faire fonctionner. À noter que les commandes vocales ne seront pas disponibles.
- Si la télécommande est enregistrée (jumelée) avec le téléviseur, la communication entre les deux appareils sera assurée par Bluetooth®. Lorsque vous utilisez la technologie Bluetooth®, il est inutile de pointer la télécommande vers le récepteur de signal du téléviseur. Toutefois, sachez que vous devrez pointer la télécommande vers le récepteur de signal du téléviseur pour pouvoir allumer ou éteindre ce dernier.

## Identifier les commandes

### Télécommande

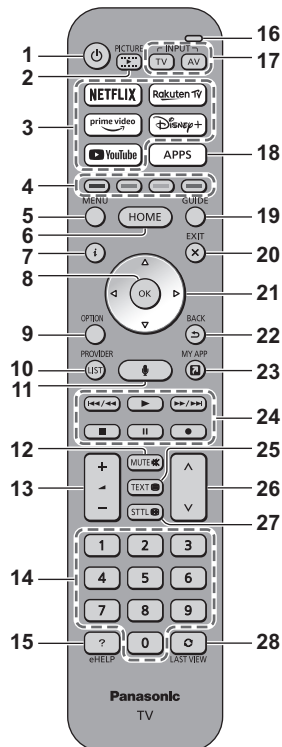

- 1  : Allume ou éteint (veille) le téléviseur
- 2 Mode visualisation
- 3 Service de diffusion en flux (Streaming)
- 4 Touches de couleur (rouge-vert-jaune-bleu)
- 5 MENU
- 6 MAISON
- 7 Informations
- 8 OK
- 9 Menu options
- 10 FOURNISSEUR/LISTE
- 11 Commande vocale
- 12 Activation / Désactivation de la coupure du son
- 13 Volume Haut / Bas
- 14 Touches numériques
- 15 [AIDE]
- 16 Microphone
- 17 Sélection du mode d'entrée
- 18 Liste des applications
- 19 Guide TV

## 20 SORTIR

### 21 Touches de curseur

## 22 RETOUR

## 23 MY APP (Attribue une application favorite.)

## 24 Opérations pour les contenus, les équipements raccordés, etc.

## 25 Télétexte

## 26 Chaîne Haut / Bas

## 27 Sous-titres

## 28 Dernière vue

### Réglage du mode de la Télécommande

En cas de présence d'un autre téléviseur Panasonic à proximité du téléviseur en question, l'autre téléviseur peut être contrôlé lorsque vous utilisez la télécommande en mode infrarouge. Pour éviter un fonctionnement simultané, veuillez changer le mode de la télécommande du téléviseur.

- Le mode 1 de la télécommande est le réglage par défaut.

#### 1 Utilisez la procédure suivante pour sélectionner [Réglage du mode]

MENU

 ➔ [Menu principal] ➔ [Configuration]

➔ [Menu système] ➔ [Réglages de la télécommande] ➔ [Réglage du mode]

#### 2 Sélectionnez [Mode2]

- Appuyez et maintenez les touches [OK]/[MUTE]/[2]\* (touches digitales) pendant au moins 3 secondes, puis appuyez sur la touche OK.

\* Pour passer au [Mode1], choisissez "1", pour passer au [Mode3], choisissez "3", pour passer au [Mode4], choisissez "4".

- Lorsque vous utilisez le mode 1 de la télécommande, configurez respectivement le téléviseur et la télécommande sur le mode 1.

#### ■ Erreur mode Téléc.

Lorsque le téléviseur reçoit un signal avec un mode de télécommande différent de celui qui est réglé sur le téléviseur cinq fois, une erreur de mode de télécommande s'affiche.

- Suivez les instructions à l'écran.
- Lorsque tous les réglages sont initialisés via un accès aux [Réglage usine], le mode de la télécommande du téléviseur est réinitialisé en mode 1. Si vous ne parvenez pas à faire marcher le téléviseur avec votre télécommande, appuyez sur les touches [OK]/[MUTE]/[1] pendant au moins 3 secondes pour régler la télécommande sur le mode 1.

#### ■ Réinit. du mode de la téléc.

Vous pouvez effectuer une réinitialisation forcée du mode de la télécommande du téléviseur pour passer au mode 1.

- 1 Obtenez une autre télécommande Panasonic dont le mode a été réglé sur 1
- 2 Pointez la télécommande vers le téléviseur, puis appuyez sur la touche MUTE pendant environ 15 secondes
- 3 Lorsqu'un écran vous demandant de confirmer la réinitialisation forcée du mode de la télécommande s'affiche, appuyez à nouveau sur la touche MUTE pendant environ 3 secondes

### Commandes vocales

Le téléviseur reconnaît votre voix lorsque vous parlez dans le microphone de commande vocale, ce qui vous permet d'effectuer des manipulations telles que le changement de chaîne télévisée, le réglage du volume, la recherche de programmes et le lancement de recherches sur Internet.

- Si la télécommande n'est pas enregistrée (jumelée) avec le téléviseur, Pensez à l'enregistrer (jumeler). ➔ (p. 10)
- Les fonctions d'Amazon Alexa peuvent être actuellement à l'étude en vue d'une future sortie dans votre région. Elles seront disponibles lorsqu'elles seront prêtes à être présentées.
- Les fonctions d'Amazon Alexa pourraient ne pas être disponibles dans certains pays ou régions ou chez certains diffuseurs.
- Pour effectuer des recherches, etc., le téléviseur doit être connecté à internet. ➔ (p. 8)
- La portée effective des commandes vocales dépend toutefois de l'environnement de visionnage.
- Selon le type de voix de la personne et la façon dont elle parle, ainsi que l'environnement et les conditions autour de la personne, il est possible qu'un dysfonctionnement se produise.
- Lorsque d'autres appareils Bluetooth® sont connectés simultanément, les commandes vocales peuvent ne pas fonctionner correctement en fonction des appareils connectés.

#### Sélection des services vocaux (en cas de non sélection)

##### 1 Appuyez sur le bouton de commande vocale



##### 2 Cela permet de sélectionner le service vocal associé à la fonction de commande vocale.

- Le téléviseur ne permet d'utiliser qu'un seul service vocal.
- L'écran de sélection des services vocaux peut aussi être visualisé à partir de la section [Contrôle vocal] située dans la barre de menu.

#### Commandez votre téléviseur avec votre voix

##### 1 Appuyez sur le bouton de commande vocale



##### 2 Parlez dans le microphone de commande vocale

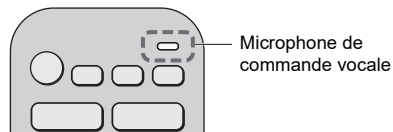

- Les fonctionnalités de la commande vocale et des services vocaux peuvent être modifiées à tout moment sans notification préalable.

## Témoïn / Panneau de commande

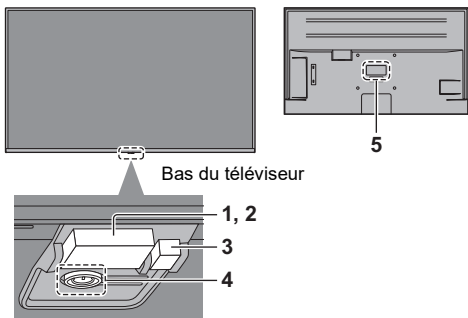

### 1 Capteur de luminosité ambiante

- Permet de détecter les conditions de luminosité ambiante pour ajuster l'image lorsque [Luminosité automatique] et [Balance des blancs automatique] (Image > Réglages de la sonde de temp. Ambiante) sont réglés sur [Activé].

### 2 Récepteur de signal de la télécommande ( pour communication par infrarouge)

- Ne placez aucun objet entre la télécommande et le capteur de signal de télécommande du téléviseur.

### 3 DEL d'alimentation

**Rouge :** Veille

**Vert :** Activé

- Ajuste automatiquement la luminosité de la DEL sur des niveaux facilitant la visualisation suivant la luminosité ambiante.

**Orange :** Mode veille avec certaines fonctions (enregistrement, etc.) actives

- Le voyant DEL clignote lorsqu'un signal infrarouge est reçu de la part de la télécommande.

### 4 Interrupteur Marche/Arrêt d'alimentation

- Allume ou éteint (veille) le téléviseur
- Appuyez sur l'interrupteur pour mettre en marche. Lorsque le téléviseur est en marche, appuyez longuement sur l'interrupteur pour éteindre. Maintenez la pression jusqu'à ce qu'il s'éteigne.
- Lorsque le téléviseur est en marche, appuyez sur l'interrupteur pour afficher le guide des commandes.

Guide des commandes (Exemple) :



Le sélecteur d'élément passe sur Alimentation, Volume, Chaîne et Entrée\* chaque fois que vous appuyez sur le commutateur, tandis que le maintenir appuyé active la fonction de l'élément. Suivez les messages à l'écran.

- \* Appuyez que l'interrupteur pour sélectionner l'entrée lorsque la liste de sélection d'entrée apparaît. Appuyez longuement sur le commutateur pour valider.
- Pour éteindre l'appareil complètement, vous devez débrancher la fiche de la prise de courant.
- [⏻]: Veille / Marche (Bas du téléviseur)

### 5 Plaque signalétique du modèle

## Configuration automatique lors de la première utilisation

Lors de la première mise en marche du téléviseur, il recherche automatiquement les chaînes télévisées disponibles et donne des options pour configurer le téléviseur.

- Ces étapes ne sont pas nécessaires si votre revendeur a procédé à la configuration.
- Effectuez les connexions (p. 8 - 9) et les réglages (si nécessaire) sur l'appareil raccordé avant de lancer la configuration automatique. Pour plus d'informations sur les réglages de l'appareil raccordé, lisez son mode d'emploi.

### 1 Branchez le téléviseur dans une prise de courant sous tension et mettez-le en marche



- L'image met quelques secondes à s'afficher.

### 2 Sélectionnez les éléments suivants

Configurez chaque élément en suivant les instructions à l'écran.

Exemple :



## Sélectionnez la langue

### Sélectionnez votre pays

- Pour continuer d'utiliser l'aide vocale, après avoir sélectionné votre pays, appuyez sur [5] (touche numérique). Effectuez les réglages de [Accessibilité].

### Sélectionnez [Maison]

Sélectionnez [Maison] pour une utilisation dans un environnement visionnement domestique.

- [Magasin] permet d'afficher la boutique.
- Pour modifier l'environnement de visionnement ultérieurement, vous devrez réinitialiser tous les réglages en accédant au [Réglage usine].

### Configurez la connexion au réseau

- Choisissez votre région en fonction du pays que vous avez sélectionné, ou enregistrez le code PIN de verrouillage parental ("0000" ne peut pas être enregistré).

### Cocher le mode de signal du téléviseur à régler, puis sélectionnez [Début ATP]

- L'écran de configuration varie suivant le pays et le mode de signal sélectionnés.
- [Configuration de l'antenne DVB-S]  
Vérifiez que les connexions satellites sont terminées (p. 8) et sélectionnez le mode tuner ([Double tuner] / [Simple tuner]).
- [Réglage réseau DVB-C]  
Normalement réglé sur [Fréquence] et [ID réseau] sur [Automatique].  
Si [Automatique] ne s'affiche pas ou si nécessaire, saisissez [Fréquence] et [ID réseau] spécifiés par votre fournisseur de câble avec les touches numériques.

**La configuration automatique est alors terminée et le téléviseur est prêt pour le visionnement.**

Si le réglage a échoué, vérifiez le câble satellite, le câble RF et le raccordement du réseau, puis suivez les instructions à l'écran.

### <Remarque>

- Le téléviseur passe en mode veille lorsqu'aucune commande n'est émise pendant 4 heures si [Mise en veille automatique] dans le menu Minuterie est réglé sur [Activé] (réglage d'usine).
- Le téléviseur passe en mode veille lorsqu'aucun signal n'est reçu et qu'aucune commande n'est émise pendant 10 minutes si [Absence de signal d'arrêt] du menu Minuterie est réglé sur [Activé] (réglage d'usine).
- Pour régler à nouveau toutes les chaînes  
➔ [Installation auto chaînes] dans [Réglage menu] (menu [Configuration])
- Pour ajouter ultérieurement le mode de signal TV disponible  
➔ [Configurer les signaux de télévision] (menu [Configuration])
- Pour réinitialiser tous les réglages  
➔ [Réglage usine] dans [Menu système] (menu [Configuration])

## FAQ

Avant de demander de l'aide, essayez d'abord de régler le problème en vous reportant à ces instructions simples.

- Pour plus de détails, reportez-vous à [AIDE] (Assistance > FAQ).

### Le téléviseur ne s'allume pas

- Vérifiez que le câble d'alimentation est branché sur le téléviseur et sur la prise secteur.

### Le téléviseur entre en "Mode de veille"

- La fonction de mise en veille automatique est activée.

### La télécommande ne fonctionne pas ou fonctionne de manière sporadique

- Les piles sont-elles bien insérées ?
- Le téléviseur a-t-il été allumé ?
- Les piles sont peut-être faibles. Remplacez-les par des piles neuves.
- Pointez la télécommande directement vers le capteur de signal de télécommande du téléviseur (dans un rayon de 7 m et sous un angle de 30 degrés du capteur de signal).\*
- Placez le téléviseur à l'écart des rayons du soleil ou autres sources de lumière intense, pour éviter qu'ils ne brillent sur le capteur de signal de télécommande du téléviseur.\*
- Le mode de la télécommande est-il incorrect ?  
➔ (p. 11)
- Si vous essayez d'utiliser des commandes vocales, la télécommande est-elle enregistrée (jumelée) avec le téléviseur ? ➔ (p. 10)
- Si les solutions données ci-dessus ne règlent pas le problème, désenregistrez (dissociez) la télécommande, puis enregistrez-la (jumelez) une nouvelle fois. ➔ "Lorsque la télécommande ne répond pas" (p. 10)

\* Lorsque la communication par infrarouge est utilisée

### Aucune image ne s'affiche

- Vérifiez que la TV est allumée.
- Vérifiez que le câble d'alimentation est branché sur le téléviseur et sur la prise secteur.
- Vérifiez que le bon mode d'entrée est sélectionné.
- L'option [Rétro-éclairage], [Contraste], [Luminosité] ou [Couleur] du menu Image est-elle réglée sur la valeur minimum ?
- Vérifiez que tous les câbles requis sont installés et que toutes les connexions sont fermement établies.
- Pointez la télécommande vers le téléviseur, appuyez sur la touche d'alimentation de la télécommande pendant au moins 10 secondes, puis retirez votre doigt pour redémarrer le téléviseur.

## Entretien

### Retirez tout d'abord la fiche du cordon d'alimentation de la prise de courant.

#### Panneau d'affichage, Coffret, Piédestal

##### Entretien régulier :

Essayez doucement la surface du panneau d'affichage, du coffret ou du piédestal à l'aide d'un chiffon doux pour nettoyer la saleté ou les empreintes.

##### Pour la saleté récalcitrante :

- (1) Dépoussiérez d'abord la surface.
- (2) Imbibez un chiffon doux avec de l'eau pure ou un détergent neutre dilué (1 volume de détergent pour 100 volumes d'eau).
- (3) Essorez bien le chiffon. (Veillez à ce que les liquides n'entrent pas dans le téléviseur car ceci pourrait causer des défaillances du produit.)
- (4) Nettoyez soigneusement l'humidité et toute trace récalcitrante.
- (5) Enfin, essayez toute trace d'humidité.

##### <Attention>

- N'utilisez pas de chiffon rêche et ne frottez pas trop vivement la surface, cela pourrait rayer cette dernière.
- Veillez à ne pas soumettre les surfaces du téléviseur à un insecticide, un solvant, un diluant ou d'autres substances volatiles. Ceci pourrait altérer le fini de la surface ou provoquer le pelage de la peinture.
- La surface du panneau d'affichage a reçu un traitement spécial et peut s'abîmer facilement. Ne cognez pas ou ne rayez pas la surface avec vos ongles ou des objets rigides.
- Évitez tout contact prolongé du coffret et du piédestal avec une substance en caoutchouc ou en PVC. Ceci pourrait altérer le fini de la surface.

#### Fiche du cordon d'alimentation

Essayez régulièrement la fiche du cordon d'alimentation avec un chiffon sec. Humidité et poussière peuvent être à l'origine d'un incendie ou d'une électrocution.

### Une image anormale s'affiche

- Un auto-test est intégré dans le téléviseur. Permet d'établir un diagnostic des problèmes d'image ou de son.

➔ **[Auto-évaluation du téléviseur] (menu [Aide])**

- Mettez le téléviseur hors tension en débranchant la prise électrique, puis remettez-le en marche en rebranchant la prise.

Si'il n'est pas possible de débrancher et rebrancher la prise électrique, faites l'une des choses suivantes pour redémarrer le téléviseur.

- [Redémarrage] dans [Menu système] (menu [Configuration])
- Pointez la télécommande vers le téléviseur, appuyez sur la touche d'alimentation de la télécommande pendant au moins 10 secondes, puis retirez votre doigt.
- Si le problème persiste, initialisez tous les réglages.  
➔ **[Réglage usine] dans [Menu système] (menu [Configuration])**

### L'image ou le son d'un appareil externe sont anormaux lorsqu'il est raccordé par la borne HDMI

- Réglez [Configuration auto HDMI] (menu [Configuration]) sur [Mode1]. ➔ (p. 8)

### L'équipement HDMI connecté ne produit aucun son

- Réglez le format de sortie audio de l'équipement HDMI connecté sur PCM.

### La fonction commande vocale ne fonctionne pas

- Si la télécommande n'est pas enregistrée (jumelée) avec le téléviseur, Pensez à l'enregistrer (jumeler). ➔ (p. 10)
- Vérifiez le connexion et les paramètres du réseau.

### Des parties du téléviseur chauffent

- Des parties du téléviseur peuvent chauffer. Ces augmentations de température ne posent aucun problème en termes de performances ou de qualité.

### Si vous le poussez avec le doigt, le panneau d'affichage bouge légèrement et fait du bruit

- Un léger espace est présent autour du panneau afin d'éviter son endommagement. Il ne s'agit pas d'un dysfonctionnement.

### Concernant les demandes

- Veuillez contacter votre revendeur Panasonic local pour obtenir une assistance.  
Si vous faites une demande à partir d'un autre endroit que celui où le téléviseur se trouve, nous ne pouvons fournir de réponses concernant les contenus nécessitant une confirmation visuelle pour la connexion, le phénomène, etc. de ce téléviseur.

# Caractéristiques

## ■ Téléviseur

### Numéro de modèle

Modèle 43 pouces: TX-43MXW944, TX-43MX940E

Modèle 50 pouces: TX-50MXW944

### Source d'alimentation

CA 220 à 240 V, 50 / 60 Hz

### Panneau

Écran à cristaux liquides à rétroéclairage LED

### Son

#### Sortie haut-parleurs

20 W (10 W × 2)

#### Casque / Caisson de basse

Mini prise stéréo de 3,5 mm × 1

### Bornes de connexion

#### Entrée AV

##### VIDEO

1,0 V[p-p] (75 Ω)

##### AUDIO L - R

0,5 V[rms]

#### Entrée HDMI 1 / 2 / 3 / 4

Connecteurs TYPE A

HDMI 1 :

4K120Hz, le VRR (taux de rafraîchissement variable), AMD FreeSync™ Premium, Content Type, Deep Colour, x.v.Colour™

HDMI 2 :

4K120Hz, le VRR (taux de rafraîchissement variable), AMD FreeSync™ Premium, Content Type, eARC (Enhanced Audio Return Channel) / ARC (Audio Return Channel), Deep Colour, x.v.Colour™

HDMI 3 / 4 :

4K, Content Type, Deep Colour, x.v.Colour™

- Ce téléviseur prend en charge la fonction "HDMI Control 5".

#### Fente pour carte

Fente d'interface commune (compatible IC Plus) × 2

#### ETHERNET

RJ45, IEEE802.3 10BASE-T / 100BASE-TX

- Utilisez le câble LAN STP (Shielded Twist Pair).

#### USB 1 / 2 / 3

USB 1 :

CC === 5 V, Max. 900 mA [SuperSpeed USB (USB 3.0)]

USB 2 / 3 :

CC === 5 V, Max. 500 mA [Hi-Speed USB (USB 2.0)]

#### Sortie DIGITAL AUDIO

PCM / Dolby Audio, Fibre optique

### Systèmes de réception / Nom de bande

#### Satellite

DVB-S / S2

Plage des fréquences IF du récepteur – 950 MHz à 2150 MHz

#### Numérique

DVB-T / T2, DVB-C

Couverture de la chaîne: UHF / VHF / Câble

#### Analogique

PAL B / G, D / K, H, I

SECAM B / G, D / K, L / L'

Couverture de la chaîne: UHF / VHF / Câble

PAL 525 / 60 (VCR)

M. NTSC (VCR)

NTSC (entrée AV uniquement)

### Entrée d'antenne parabolique

Connecteur femelle, type F, 75 Ω × 2

### Entrée d'antenne

VHF / UHF

### Conditions de fonctionnement

#### Température

0 °C à 35 °C

#### Humidité

HR 20 % à 80 % (pas de condensation)

### Réseau local sans fil intégré

#### Conformité aux normes et bandes de fréquences

IEEE802.11a/n/ac: Bande 5 GHz

IEEE802.11b/g/n: Bande 2,4 GHz

#### Sécurité

WPA3-SAE (AES)

WPA2-PSK (TKIP/AES)

WPA-PSK (TKIP/AES)

WEP (64 bits/128 bits)

### Technologie sans fil Bluetooth®\*

#### Conformité aux normes et bandes de fréquences

Bluetooth® 5.0: Bande 2,4 GHz

- \* Tous les périphériques compatibles Bluetooth® ne sont pas disponibles pour ce téléviseur. L'utilisation simultanée de 5 périphériques maximum est possible.

#### <Remarque>

- La conception et les caractéristiques techniques sont sujettes à modification sans préavis. Les poids et dimensions sont approximatifs.
- Pour plus d'informations relatives aux logiciels libres, reportez-vous à [AIDE] (Rechercher par objet > À lire en premier > Avant utilisation > Licence).
- Pour de plus amples informations sur les produits, veuillez consulter le site EPREL:  
<https://eprel.ec.europa.eu>.  
Le numéro d'immatriculation de EPREL est disponible sur <https://eprel.panasonic.eu/product>.

#### Données du client

Le numéro de modèle et le numéro de série de cet appareil se trouvent sur son panneau arrière. Veuillez noter ce numéro de série dans l'espace ci-dessous et conserver ce mode d'emploi, ainsi que votre reçu d'achat, comme preuve définitive de votre achat, afin de faciliter la procédure d'identification en cas de vol ou de perte et pour les services de garantie.

#### Numéro de modèle

#### Numéro de série





## Návod k obsluze LED televizor

Česky

Číslo modelu

**TX-43MXW944 TX-43MX940E**

**TX-50MXW944**

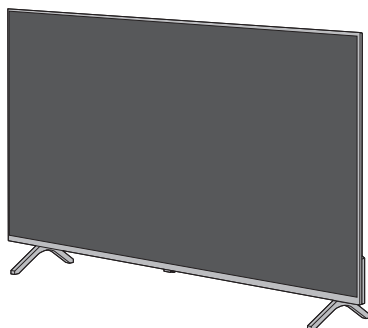

(ilustrace: TX-50MXW944)

**Podrobnější pokyny naleznete v [eNápověda] (návod k obsluze zabudovaný do televizoru).**



eHELP

• MENU



➔ [Hlavní menu] ➔ [Nápověda] ➔ [eNápověda]

Děkujeme za nákup tohoto výrobku Panasonic.

Přečtěte si prosím pozorně tyto pokyny před obsluhou tohoto výrobku a uschovejte si je pro budoucí nahlédnutí.

Před použitím si pečlivě přečtěte kapitolu "Bezpečnostní upozornění" v této příručce.

Obrázky použité v tomto návodu k obsluze slouží pouze pro názornost.

Pokud potřebujete kontaktovat místního prodejce společnosti Panasonic, prosím použijte informace v brožuře Celoevropská záruka.

# Obsah

## Nezapomeňte přečíst

Důležité upozornění .....	3
Bezpečnostní upozornění .....	4
Instalace zavěšení na stěnu .....	8
Připojení .....	8
Uspořádání ovládacích prvků .....	10
Automatické ladění při prvním použití .....	12
Otázky a odpovědi .....	13
Údržba .....	14
Technické údaje .....	15

- Informace o instalaci televizoru jsou na samostatném listě.
- Ilustrace se mohou v závislosti na modelu lišit.

Výrazy HDMI, HDMI High-Definition Multimedia Interface, vizuální podoba HDMI a loga HDMI jsou ochranné známky nebo registrované ochranné známky společností HDMI Licensing Administrator, Inc.

Dolby, Dolby Vision, Dolby Vision IQ, Dolby Atmos, Dolby Audio a symbol dvojitého D jsou ochranné známky společností Dolby Laboratories Licensing Corporation.

Vyrobeno na základě licence poskytnuté společností Dolby Laboratories.

Důvěrné nepublikované práce.

Copyright © 1992-2022 Dolby Laboratories.

Všechna práva vyhrazena.

WPA3™, WPA2™ a WPA™ jsou ochranné známky sdružení Wi-Fi Alliance®.

Značka a loga Bluetooth® jsou registrované ochranné známky společností Bluetooth SIG, Inc., a jakékoli použití těchto značek společností Panasonic Holdings Corporation se řídí licencí.

DVB a loga DVB jsou ochranné známky právního subjektu DVB Project.

x.v.Colour™ je ochranná známka.

DiSeqC™ je ochrannou známkou společnosti EUTELSAT.

YouTube a logo YouTube jsou ochranné známky společnosti Google LLC.

Amazon, Prime Video, Alexa a všechna související loga jsou ochranné známky společnosti Amazon.com, Inc. nebo jejich přidružených společností.

© Disney

Tento produkt splňuje technické specifikace UHD Alliance: Referenční režim specifikovaný UHDA, verze 1.0. Logo FILMMAKER MODE™ je ochranná známka společnosti UHD Alliance, Inc. ve Spojených státech a dalších zemích.

© 2022 Advanced Micro Devices, Inc. Všechna práva vyhrazena. AMD, logo šipky AMD, FreeSync a jejich kombinace jsou ochranné známky společnosti Advanced Micro Devices, Inc.

# Důležité upozornění

## Upozornění týkající se funkcí DVB / vysílání dat / IPTV

- Tento televizor byl navržen tak, aby splňoval požadavky standardů (stav: duben 2023) DVB-T / T2 (MPEG2, MPEG4-AVC(H.264) a MPEG HEVC(H.265)) pro digitální pozemní služby, DVB-C (MPEG2, MPEG4-AVC(H.264) a MPEG HEVC(H.265)) pro digitální kabelové služby a DVB-S (MPEG2, MPEG4-AVC(H.264) a MPEG HEVC(H.265)) pro digitální satelitní služby.  
Informace o dostupnosti služeb DVB-T / T2 nebo DVB-S ve své oblasti získáte u místního prodejce.  
Informace o dostupnosti služeb DVB-C pro tento televizor získáte u poskytovatele kabelových služeb.
- Tento televizor nemusí správně pracovat se signálem, který nespĺňuje požadavky standardů DVB-T / T2, DVB-C nebo DVB-S.
- V závislosti na zemi, oblasti, subjektu televizního vysílání, poskytovateli služeb, satelitu a na síťovém prostředí nemusí být k dispozici všechny služby.
- Ne všechny moduly CI správně pracují s touto TV. Ptejte se svého poskytovatele na dostupnost CI modulu.
- Tato TV nemusí správně pracovat s CI modulem, který není schválen poskytovatelem služeb.
- V závislosti na poskytovateli služeb mohou být účtovány poplatky.
- Kompatibilita s budoucími službami není zaručena.

Internetové aplikace, funkce hlasového ovládání jsou poskytovány příslušnými poskytovateli služeb a mohou být kdykoli změněny, přerušeny nebo zrušeny. Společnost Panasonic nenese odpovědnost a neposkytuje žádnou záruku na dostupnost nebo kontinuitu těchto služeb.

Společnost Panasonic nezaručuje fungování a výkon periferních zařízení jiných výrobců a zřídka se jakékoliv zodpovědnosti za škody způsobené používáním nebo výkonem periferních zařízení jiných výrobců.

### Poškození

- S výjimkou případů, kdy odpovědnost je dána místními předpisy, společnost Panasonic nepřijímá žádnou odpovědnost za poruchy způsobené nesprávným zacházením nebo používáním produktu a další problémy nebo škody způsobené používáním tohoto produktu.
- Společnost Panasonic nepřijímá žádnou odpovědnost za ztráty dat atd. způsobené přírodními katastrofami.
- Záruka se netýká externích zařízení samostatně připojených zákazníkem. Za péči o data uložená na takovýchto zařízeních je odpovědný zákazník. Společnost Panasonic nepřijímá žádnou odpovědnost za zneužití těchto dat.

### Zpracování osobních údajů

Některé informace o zákaznících, jako je IP adresa síťového rozhraní vašeho zařízení (tohoto televizoru), budou shromažďovány, jakmile připojíte svůj chytrý televizor nebo jiná zařízení značky Panasonic k internetu

(výňatek z našich zásad ochrany osobních údajů). Děláme to za účelem ochrany našich zákazníků a integrity naší služby, jakož i ochrany práv nebo majetku společnosti Panasonic.

Pokud používáte v televizoru funkci internetového připojení po souhlasu (v jurisdikcích, kde je vyžadován souhlas zákazníka k shromažďování osobních údajů podle příslušných zákonů na ochranu osobních údajů) nebo po přezkoumání podmínek služby / zásad ochrany osobních údajů společnosti Panasonic (dále jen "smluvní podmínky" apod.), mohou být informace o používání televizoru shromažďovány a používány podle těchto podmínek.

Podrobnosti o podmínkách služby / zásadách ochrany osobních údajů jsou k dispozici na [Nápověda] (Vyhledávání podle účelu > Síť > Nastavení sítě > Podmínky služby a nastavení).

Osobní údaje zákazníka mohou být zaznamenány v televizoru prostřednictvím poskytovatele vysílání nebo poskytovatele aplikací. Před opravou, přesunem nebo likvidací televizoru vymažte všechny informace zaznamenané v tomto televizoru podle následujícího postupu.

➡ [Expediční nastavení] v [Nastavení systému] (menu [Nastavení])

Informace o zákazníkovi mohou být shromažďovány v televizoru nebo na internetových stránkách prostřednictvím aplikací poskytovaných třetími stranami. Před použitím prosím potvrďte poskytovateli smluvní podmínky.

- Společnost Panasonic nenese odpovědnost za shromažďování nebo používání informací o zákaznících v tomto televizoru nebo na webových stránkách prostřednictvím aplikace poskytované třetí stranou.
- Při zadávání čísla platební karty, jména atd., věnujte zvláštní pozornost důvěryhodnosti poskytovatele.
- Poskytnuté údaje mohou být uloženy na serveru poskytovatele. Před opravou, přesunem nebo likvidací televizoru vymažte všechny informace podle smluvních podmínek poskytovatele.

Nahrávání nebo přehrávání obsahu na tomto nebo jakémkoli jiném zařízení může vyžadovat povolení od vlastníka autorského práva nebo dalších takových práv v tomto obsahu. Panasonic nemá tuto pravomoc a nezaručuje vám přístup a výslovně popírá jakékoliv právo, způsobilost nebo záměr získávat takový přístup ve vašem zájmu. Je vaší zodpovědností zajistit, aby použití tohoto nebo jiného zařízení se shodovalo s platnou legislativou autorského práva ve vaší zemi. Pro více informací nahlédněte do zákonů na příslušné zákony a zahrnutá nařízení nebo kontaktujte vlastníka práv obsahu, který si přejete přehrávat nebo nahrávat.

Tento produkt je předmětem licence jako součást portfolia licencí patentu AVC pro osobní využití spotřebitele nebo jiné využití, při kterém se neobdrží odměna, ke (i) kódování obrazu v souladu s normou AVC („AVC Video“) a/nebo (ii) k dekódování obrazového záznamu AVC Video, který byl zakódován spotřebitelem během osobní činnosti a/nebo byl získán od poskytovatele video obsahu, který je na základě licence oprávněn poskytovat AVC Video. Pro jakékoli jiné využití není udělena nebo předpokládána žádná licence.

Další informace lze získat od společnosti MPEG LA, L.L.C. Viz <http://www.mpegla.com>.



Tato značka znamená, že produkt využívá střídavé napětí.



Tato značka znamená, že produkt využívá stejnosměrný proud.



Tato značka označuje elektrický spotřebič třídy II nebo s dvojitou izolací, kde není požadováno připojení ochranného vodiče (uzemnění).

Převážen pouze ve vzpřímené poloze.

## Bezpečnostní upozornění

Riziko zasažení elektrickým proudem, požáru, poškození zařízení nebo úrazu snížíte, budete-li se řídit následujícími upozorněními a varováními:

### ■ Síťová zástrčka a napájecí kabel

#### <Varování>

Pokud zjistíte něco neobvyklého, okamžitě vytáhněte síťovou zástrčku ze zásuvky.

- Typ síťové zástrčky se může lišit v závislosti na dané zemi.

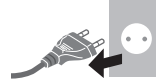

- Tento televizor je určen k provozu se střídavým napájením  $\sim$  220-240 V, 50 / 60 Hz.
- Zcela zasuňte zástrčku napájecího kabelu do zásuvky.
- Při odpojování napájecího kabelu je vždy nezbytně nutné nejprve vytáhnout síťovou zástrčku ze zásuvky.
- Abyste zařízení zcela vypnuli, musíte vytáhnout síťovou zástrčku ze zásuvky.

Síťová zástrčka by proto měla být neustále snadno přístupná.

- Při čištění televizoru odpojte síťovou zástrčku.

- Nedotýkejte se síťové zástrčky mokřými rukama.



- Nepoškozujte napájecí kabel.

- Nepokládejte na napájecí kabel těžké předměty.



- Neumisťujte napájecí kabel poblíž objektů s vysokou teplotou.



- Za napájecí kabel netahajte. Při odpojování zástrčky držte tělo zástrčky.



- Nepřemisťujte televizor s napájecím kabelem zapojeným do zásuvky.
- Napájecí kabel nezkrucujte, příliš neohýbejte a nenapínejte.
- Nepoužívejte poškozený napájecí kabel ani poškozenou zásuvku.
- Ujistěte se, že napájecí kabel není televizorem skřípnutý.
- Nepoužívejte žádný jiný napájecí kabel než ten, který se dodává s televizním přístrojem.

## ■ Pozor

### <Varování>

- Nesundávejte kryt a nikdy neopravujte televizor sami, protože by při demontáži mohlo dojít ke styku se součástmi pod napětím a k úrazu elektrickým proudem. Uvnitř se nenachází uživatelem opravitelné součásti.



- Nevystavujte televizor dešti ani nadměrné vlhkosti. Nad přístroj neumísťujte nádoby s tekutinou, jako např. vázy, a TV nevystavujte kapající ani tekoucí vodě.



- Nevkládejte větracími otvory do televizoru cizí předměty.
- Pokud je televizor používán v oblasti, v níž do televizoru může snadno proniknout hmyz. Může se stát, že do televizoru pronikne hmyz, např. malé mouchy, pavouci, mravenci atd., jenž může poškodit televizor nebo se může zachytit v oblasti, která je na televizoru viditelná, např. v obrazovce.
- Pokud je televizor používán v prašném a zakouřeném prostředí.

Může se stát, že do televizoru během normálního provozu proniknou větracími otvory částice prachu či kouře a uvíznou uvnitř zařízení. To může způsobit přehřátí, závady, zhoršení kvality obrazu atd.

- Nepoužívejte neschválené podstavce / vybavení k montáži. Požádejte o sestavení nebo instalaci schválených podpěr k zavěšení na stěnu místního prodejce Panasonic.
- Nepoužívejte nadměrnou sílu a nevystavujte zobrazovací panel nárazům.
- Zajistěte, aby děti nelezly na televizor.
- Neumisťujte televizor na šikmé nebo nestabilní plochy a zkontrolujte, že televizor nepřesahuje přes hranu základny.



### Varování ohrožení stability

Televizor by mohl spadnout a způsobit závažné zranění osob nebo smrt. Mnoha zraněním, zejména zraněním dětí, můžete předejít tím, že se budete řídit těmito jednoduchými bezpečnostními opatřeními:

- VŽDY používejte skříňky, stojany nebo způsobu montáže doporučené výrobcem televizoru.
- VŽDY používejte pouze nábytek, který televizor bezpečně unese.
- VŽDY dbejte na to, aby televizor nepřesahoval přes okraje nábytku, na kterém stojí.
- VŽDY poučte děti o nebezpečí spojeném s lezení na nábytek kvůli dosáhnutí na televizor nebo jeho ovládací prvky.
- VŽDY vedte síťové kabely a kabely připojené k televizoru tak, aby se o ně nedalo zakopnout, vytáhnout je nebo vytrhnout.
- NIKDY neumísťujte televizor na nestabilní místo.

- NIKDY neumísťujte televizor na vysoký nábytek (například skříň nebo knihovnu), aniž byste jak nábytek, tak i televizor upevnili ke vhodné podpěře.
- NIKDY nestavte televizor na ubrus nebo na jiné materiály, které se nachází mezi televizorem a nábytkem, na kterém stojí.
- Na horní část televizoru nebo na nábytek, kde je televizor umístěn, NIKDY nepokládejte předměty (např. hračky a dálkové ovladače), které by mohly lákat děti k lezení nahoru.

Pokud si ponecháte a přemísíte svůj stávající televizor, platí pro něj stejná pravidla uvedená výše.

- Tento televizor je určen pro stolní použití.
- Nevystavujte televizor přímému slunečnímu světlu a jiným zdrojům tepla.



**Pro zamezení požáru nikdy nenechávejte svíčky či jiný zdroj otevřeného ohně v blízkosti televizního přijímače**



## ■ Nebezpečí udušení

### <Varování>

- Obal tohoto produktu může způsobit udušení, některé součásti jsou malé a mohou představovat riziko udušení pro malé děti. Tyto části uchovávejte mimo dosah malých dětí.

## ■ Podstavec

### <Varování>

- Podstavec nerozebírejte ani neopravujte.

### <Pozor>

- Nepoužívejte žádný jiný podstavec než ten, který se dodává s televizním přístrojem.
- Podstavec nepoužívejte, pokud je zkrocený nebo fyzicky poškozený. Pokud k tomu dojde, neprodleně se spojte s nejbližším prodejcem Panasonic.
- Během sestavování zkontrolujte, že jsou všechny šrouby bezpečně utaženy.
- Televizor v průběhu instalace podstavce nesmí být vystaven žádným nárazům.
- Zajistěte, aby děti nelezly na podstavec.
- Připevnění nebo sundání televizoru z podstavce musí provádět minimálně dvě osoby.
- Montáž a demontáž televizoru proveďte podle pokynů.
- Podstavec vložte pevně, jinak může při instalaci televizoru vypadnout.

## ■ Rádiové vlny

### <Varování>

- Nepoužívejte televizor ani dálkový ovladač ve zdravotnických zařízeních ani na místech, kde jsou provozovány lékařské přístroje. Rádiové vlny mohou rušit lékařské vybavení a způsobit nehodu kvůli nesprávnému fungování.
- Neumísťujte televizor ani dálkový ovladač do blízkosti automaticky ovládaných zařízení, jako jsou automatické dveře nebo požární signalizace. Rádiové vlny mohou rušit automaticky ovládané vybavení a způsobit nehodu kvůli nesprávnému fungování.
- Máte-li implantován kardiostimulátor, musí být televizor a dálkový ovladač udržovány ve vzdálenosti alespoň 15 cm. Rádiové vlny mohou rušit činnost kardiostimulátoru.
- Televizor ani dálkový ovladač nerozebírejte ani je žádným způsobem neupravujte.

## ■ Vestavěné rozhraní bezdrátové sítě

### <Pozor>

- Nepoužívejte vestavěné rozhraní bezdrátové sítě k připojení k bezdrátové síti (SSID\*), pro kterou nemáte přidělena práva k použití. Takové sítě mohou být uvedeny ve výsledcích vyhledávání. Použití těchto sítí však může být považováno za nezákonný přístup.

\* SSID je název, který slouží k identifikaci konkrétní bezdrátové sítě pro účely přenosu.

- Nevystavuje vestavěné rozhraní bezdrátové sítě vysokým teplotám, přímému slunečnímu záření ani vlhkosti.
- Data přenášená a přijímaná prostřednictvím rádiových vln mohou být vyhledána a sledována.
- Vestavěná bezdrátová síť LAN používá frekvenční pásmo 2,4 GHz a 5 GHz. Chcete-li se při používání vestavěné bezdrátové sítě LAN vyhnout poruchám nebo pomalé odezvě způsobené rušením rádiových vln, udržujte televizor mimo dosah ostatních zařízení, která využívají signály o frekvenci 2,4 GHz a 5 GHz, jako jsou ostatní zařízení s bezdrátovou sítí LAN, mikrovlnné trouby a mobilní telefony.
- Pokud se objeví problémy způsobené statickou elektřinou apod., může televizor kvůli vlastní ochraně přestat fungovat. V takovém případě vypněte televizor vytažením ze zásuvky, poté jej zapněte zastrčením zástrčky do zásuvky.

## ■ Bezdrátová technologie Bluetooth®

### <Pozor>

- Televizor a dotykový ovladač používají frekvenční pásmo 2,4 GHz ISM (Bluetooth®). Chcete-li se vyhnout poruchám nebo pomalé odezvě způsobené rušením rádiových vln, udržujte televizor a dálkový ovladač mimo dosah takových zařízení, jako jsou zařízení bezdrátové sítě LAN, jiná zařízení Bluetooth®, mikrovlnné trouby, mobilní telefony a zařízení pracující se signály na frekvenci 2,4 GHz.

## ■ Větrání

### <Pozor>

Ponechte dostatečný prostor (alespoň 10 cm) kolem televizoru, aby nevznikalo nadměrné teplo, které by mohlo vést k předčasnému selhání některých elektronických součástek.

- Větrání se nesmí bránit zakrytím větracích otvorů většími, jako jsou noviny, ubrusy a záclony. 
- Bez ohledu na to, zda používáte podstavec, vždy zkontrolujte, že větrací otvory ve spodní části televizoru nejsou blokovány a mají dostatečný prostor pro zajištění větrání.

## ■ Přemísťování televizoru

### <Pozor>

Než televizor přemístíte, odpojte všechny kabely.

- K přesouvání televizoru jsou zapotřebí alespoň dvě osoby, aby nedošlo ke zranění, které by mohlo být způsobeno naklopením nebo pádem televizoru.
- Příjímáče signálu dálkového ovladače, atd., se nachází dole na TV, proto ho nenechte spadnout na podlahu, atd., abyste tyto prvky nevystavili nárazům.

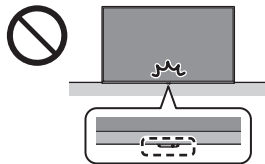

- Vyměňte podstavec a televizor z obalu, televizor položte na čistou a měkkou látku (deku apod.) na pracovním stole tak, aby panel obrazovky směřoval dolů.
  - Použijte plochý a pevný stůl, který je větší než televizor.
- Dbejte na to, abyste televizor nepoškrábali nebo nerozbiti.

## ■ Pokud není televizor po delší dobu v provozu

### <Pozor>

Pokud je televizor zapojen do zásuvky, stále odebírá určité množství elektrické energie, a to i když je v režimu vypnuto.

- Pokud nebudete televizor delší dobu používat, vytáhněte síťovou zástrčku ze zásuvky.

## ■ Nadměrný hluk

### <Pozor>

- Nevystavujte se nadměrnému hluku ze sluchátek. Můžete si způsobit nevratné poškození sluchu. 
- Pokud uslyšíte zvonění v uších, snižte hlasitost nebo dočasně sluchátka přestaňte používat.

## ■ Baterie do dálkového ovladače

### <Varování>

- Baterie uchovávejte mimo dosah dětí, aby nedošlo k jejich spolknutí.  
Při náhodném požití může dojít k nepříznivým fyzickým účinkům. Pokud máte podezření, že dítě baterii spolkl, okamžitě vyhledejte lékařskou pomoc.

### <Pozor>

- Při nesprávné instalaci baterie může dojít k úniku elektrolytu, poleptání a výbuchu.
- Používejte pouze stejné nebo ekvivalentní baterie.
- Nikdy nemíchejte staré a nové baterie.
- Nemíchejte baterie různých typů (např. alkalické s manganovými).
- Nepoužívejte nabíjecí baterie (Ni-Cd atd.).
- Baterie nespalujte ani nerozebírejte.
- Baterie nevystavujte nadměrnému teplu, např. slunečnímu záření, ohni apod.
- Baterie likvidujte náležitým způsobem.
- Nebudete-li zařízení delší dobu používat, vyjměte z něj baterie, aby nedošlo k jejímu vytečení, korozi nebo výbuchu.

## LED televizor

### EU prohlášení o shodě

Společnost Panasonic Entertainment & Communication Co., Ltd. tímto prohlašuje, že tento televizor je v souladu se základními požadavky a s dalšími příslušnými ustanoveními směrnice 2014/53/EU.

Pokud chcete získat kopii originálního prohlášení o shodě tohoto televizoru, navštivte webovou stránku: <https://www.ptc.panasonic.eu/compliance-documents>

Oprávněný zástupce v EU:

Panasonic Marketing Europe GmbH

Panasonic Testing Centre

Winsbergring 15, 22525 Hamburk, Německo

Výrobce:

Panasonic Entertainment & Communication Co., Ltd.

1-10-12 Yagumo-higashi-machi, Moriguchi City,

Osaka 570-0021, Japonsko

Smontováno v Polské republice



Pásmo 5,15 – 5,35 GHz bezdrátové sítě LAN je omezeno na provoz v interiéru jen v následujících zemích.

Rakousko, Belgie, Bulharsko, Česká republika, Dánsko, Estonsko, Francie, Německo, Island, Itálie, Řecko, Španělsko, Kypr, Lotyšsko, Lichtenštejnsko, Litva, Lucembursko, Maďarsko, Malta, Nizozemsko, Norsko, Polsko, Portugalsko, Rumunsko, Slovinsko, Slovensko, Turecko, Finsko, Švédsko, Švýcarsko, Chorvatsko

## Výstupní výkon přenášený ve frekvenčních pásmech

Typ bezdrátového připojení	Frekvenční pásmo	Výkon (efektivní vyzářený výkon, EIRP)
Bezdrátová síť LAN	2412-2472 MHz	< 20 dBm
	5150-5250 MHz	< 23 dBm
	5250-5350 MHz	< 23 dBm
	5470-5725 MHz	< 23 dBm
Bluetooth®	2402-2480 MHz	< 10 dBm

## Likvidace použitých zařízení a baterií

### Jen pro státy Evropské unie a země s fungujícím systémem recyklace a zpracování odpadu.



Tyto symboly na výrobcích, jejich obalech a v doprovodné dokumentaci upozorňují na to, že se použitá elektrická a elektronická zařízení, včetně baterií, nesmějí likvidovat jako běžný komunální odpad.

Abyste zajistili správnou likvidaci a recyklaci použitých výrobků a baterií, odevzdejte je v souladu s národní legislativou na příslušných sběrných místech.

Správnou likvidací přispějete k úspoře cenných přírodních zdrojů a předejdete možným negativním dopadům na lidské zdraví a životní prostředí.

O další podrobnosti o sběru a recyklaci odpadu požádejte místní úřady.

Při nesprávné likvidaci tohoto druhu odpadu se vystavujete postihu podle národní legislativy.

### Poznámka k symbolu baterie (značka pod symbolem):



Tento symbol může být použitý v kombinaci s chemickou značkou. Takový případ je souladu s požadavky směrnice pro chemické látky.

## Instalace zavěšení na stěnu

Chcete-li zakoupit doporučenou podpěru k zavěšení na stěnu, obraťte se na místního prodejce značky Panasonic.

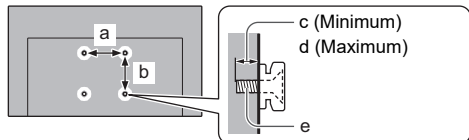

	a	b	c	d	e
	mm				
(Model s úhlopříčkou 43")	200	200	10	12	M6
(Model s úhlopříčkou 50")	200	200	12	17	M6

### <Varování>

- Použití jiné podpěry k zavěšení na stěnu nebo instalace vlastní podpěry k zavěšení na stěnu může vést k poranění nebo poškození výrobku. Aby byla zajištěna provozuschopnost a bezpečnost televizoru, montáž podpěry k zavěšení televizoru na stěnu zadejte prodejci nebo autorizované firmě. Jakékoliv škody způsobené instalací bez kvalifikovaného pracovníka nebudou kryty zárukou.
- Řádně si přečtěte pokyny dodané k volitelnému příslušenství a rozhodně učiňte opatření zabráňující pádu televizoru.
- Během instalace manipulujte s televizorem opatrně, protože nárazem nebo jiným působením může dojít k jeho poškození.
- Při připevňování podpěry k zavěšení na stěnu buďte opatrní. Před zavěšením podpěry se pokaždé ujistěte, že ve zdi nejsou žádné elektrické kabely ani trubky.
- Pokud TV nebudete delší dobu používat, demontujte ji ze závěsné podpory, abyste předešli pádu a zranění.

## Připojení

Podrobnosti o připojení jsou v [eNápověda] a samostatném listu.

- Zkontrolujte, že je televizor odpojen od sítě, než připojíte nebo odpojíte jakékoli kabely.
- Televizor neumísťte v blízkosti elektronických zařízení (video zařízení atd.) nebo zařízení s infračerveným snímačem, jinak může dojít ke zkreslení obrazu / zvuku nebo ovlivnění činnosti dalších zařízení.
- Přečtěte si také návod k připojovaným zařízením.

### Zapojení

#### ■ AV zařízení

(DVD rekordér / rekordér Blu-ray, Set top box, apod.)

- Podrobnosti viz [eNápověda] (Vyhledávání podle účelu > Sledování > Základy > Zapojení).

#### ■ Anténa

(pro sledování kabelového / digitálního / analogového vysílání)

- Podrobnosti viz [eNápověda] (Vyhledávání podle účelu > Sledování > Základy > Zapojení).

#### ■ Připojení satelitu

- Informace o správné instalaci satelitní antény vám poskytne místní prodejce. Vyžádejte si rovněž podrobnější informace u společnosti zajišťující přijímané satelitní vysílání.
- Podrobnosti viz [eNápověda] (Vyhledávání podle účelu > Sledování > Základy > Připojení satelitu).

#### ■ Připojení TV přes IP (server, klient apod.)

- Tato funkce nemusí být k dispozici v závislosti na podmínkách sítě a vysílání.
- Informace o připojeních naleznete v příručce k serveru TV>IP.
- Podrobnosti viz [eNápověda] (Vyhledávání podle účelu > Funkce > TV>IP).

#### ■ Síť

Aby bylo možné používat internetové služby, je vyžadováno prostředí sítě s velkou šířkou pásma.

- Nemáte-li žádné služby širokopásmového připojení k dispozici, poraďte se s prodejcem.
- Připravte internetové prostředí pro drátové nebo bezdrátové připojení.
- Při prvním použití televizoru se spustí nastavení síťového připojení. ➔ (str. 12)
- Podrobnosti viz [eNápověda] (Vyhledávání podle účelu > Síť > Síťová připojení).

### Připojení pro zařízení kompatibilní s 4K / HDR

TV



1 Kabel HDMI

2 Zařízení kompatibilní s 4K / HDR

- Připojte zařízení kompatibilní s formátem 4K ke konektoru HDMI pomocí kabelu kompatibilního s formátem 4K a poté můžete sledovat obsah ve formátu 4K.
- Pokud se obraz nebo zvuk ze vstupu HDMI nepřehrávají správně, nastavte možnost [Režim1].
- Podpora HDR nezvyšuje možnosti maximálního jasu panelu televizoru.

#### ■ [Automat. nastavení HDMI] (menu [Nastavení])

Pokud je připojeno zařízení, které podporuje rozlišení 4K, obraz je reprodukován přesněji s rozšířeným barevným gamutem a plynuleji s vysokou snímkovou frekvencí. Zvolte režim v závislosti na zařízení.

[Režim1]:

Pro lepší kompatibilitu. Pokud se obraz nebo zvuk ze vstupu HDMI nepřehrávají správně, nastavte možnost [Režim1].

[Režim2]:

Pro zařízení kompatibilní se 4K, které je vybaveno funkcí přesného výstupu obrazu s rozšířenou barevnou škálou.



### [Režim3]:

Pro zařízení podporující rozlišení 4K, které na výstupu podporuje vysokou snímkovou frekvenci.

(tento režim je k dispozici pro HDMI 1 a 2.)

#### • Změna režimu

1. Vyberte režim vstupu HDMI připojeného k vybavení.
2. Zobrazte panel nabídek, vyberte [Hlavní menu] a poté vyberte [Nastavení].
3. Změňte režim v [Automat. nastavení HDMI].

#### • Informace o platném formátu viz [eNápověda]

(Vyhledávání podle účelu > Sledování > Rozlišení 4K > Automat. nastavení HDMI).

## Další připojení

### ■ Přehrávač DVD / videokamera / herní zařízení (zařízení VIDEO)

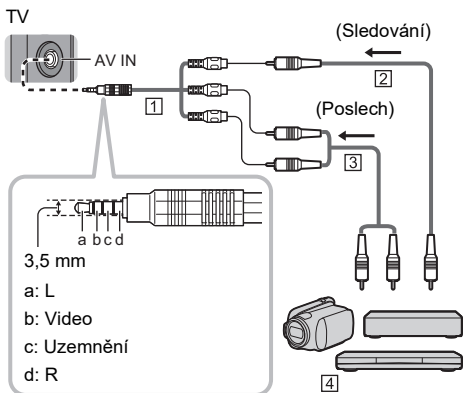

1) Adaptér AV (stíněný / není součástí balení)

2) Kompozitní video kabel (stíněný)

- Použijte stíněný kompozitní kabel.

3) Audio kabel (stíněný)

- Použijte stíněné audio kabely.

4) Přehrávač DVD / videokamera / herní zařízení

### ■ Sluchátka / Subwoofer

- Pro použití sluchátek nastavte [Výstup konektoru na sluchátka] v nabídce Zvuk na [Sluchátka].
- Pro použití subwooferu nastavte [Výstup konektoru na sluchátka] v nabídce Zvuk na [Subwoofer].

### ■ USB HDD (pro nahrávání)

- Pro připojení USB HDD použijte port USB 1.
- Podrobnosti viz [eNápověda] (Vyhledávání podle účelu > Nahrávání).

### ■ Modul Common Interface (CI)

- Při vložení nebo odebrání modulu CI vypněte televizor a odpojte napájení.
- Pokud byly čipová karta Smart Card a modul CI dodány jako jedna sada, nejprve umístíte modul CI a poté do něj vložíte čipovou kartu Smart Card.
- Modul CI vkládejte nebo vyjímejte úplně a správným směrem, jak je znázorněno na obrázku.

- Objeví se šifrované kanály. (Zobrazitelné kanály a jejich vlastnosti závisí na modulu CI.)

Pokud se nezobrazují zašifrované kanály

#### ➔ [Common Interface] (menu [Nastavení])

- Na trhu mohou být k dispozici některé moduly CI se staršími verzemi firmwaru, které plně nespolepracují s touto novou verzí CI+ v1.4 TV. V takovém případě se obraťte na svého poskytovatele obsahu.
- Podrobnosti získáte v nápovědě [eNápověda] (Vyhledávání podle účelu > Funkce > Common Interface), v návodu k použití modulu CI nebo od poskytovatele obsahu.
- Před opravou, přesunem nebo likvidací nezapomeňte vyjmout kartu modulu CI.

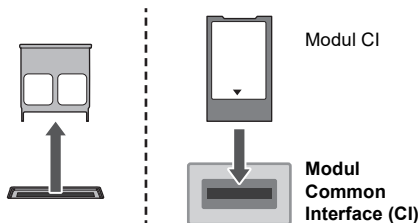

## Připojení zařízení Bluetooth®

### Registrace zařízení Bluetooth®

Tento televizor podporuje komunikaci Bluetooth®.

Zařízení Bluetooth®, která byla zaregistrována (spárována) s tímto televizorem, se mohou připojit k tomuto televizoru (komunikovat s ním).

- Při registraci (spárování) zařízení Bluetooth® s tímto televizorem přešuněte zařízení do vzdálenosti 50 cm od televizoru.
- Nelze zaregistrovat (spárovat) zařízení Bluetooth®, která nejsou kompatibilní s tímto televizorem.
- Pokud je zařízení podporující technologii Bluetooth®, které jste zaregistrovali (spárovali) s tímto televizorem, později zaregistrováno a použito na jiném zařízení, může být poté pro tento televizor nedostupné. Pokud k tomu dojde, znovu zaregistrujte zařízení na tomto televizoru.
- Na tomto televizoru můžete zaregistrovat zvuková zařízení Bluetooth®, která podporují A2DP. Vzhledem k vlastnostem bezdrátové technologie bude mezi přehráváním videa a zvuku určité zpoždění.
- Současně lze použít maximálně 2 zvukové zařízení podporující A2DP. Chcete-li použít 2 zařízení, nastavte [Duální Audio] (Nastavení > Nastavení Bluetooth > Nastavení zvuku Bluetooth) na [Zapnuto] a poté připojte druhé zařízení.
- V závislosti na připojených audio zařízeních podporujících A2DP se může stát, že po připojení 2 zařízení nebudete moci hlasitost ovládat samostatně.
- Podrobnosti viz [eNápověda] (Vyhledávání podle účelu > Funkce > Nastavení zařízení Bluetooth).

## Registrace dálkového ovladače (součást balení)

K přenosu mezi televizorem a dálkovým ovladačem lze použít bezdrátovou technologii Bluetooth® nebo funkci infračervené komunikace.

Protože hlasové ovládání (str. 11) používá bezdrátovou technologii Bluetooth®, je třeba dálkový ovladač zaregistrovat (spárovat) s televizorem.

- Pokud používáte dálkový ovladač poprvé po zakoupení, stisknete-li libovolné tlačítko a nasměrujete dálkový ovladač s vloženými bateriemi na přijímač signálu, automaticky se zaregistruje (spáruje).
- Při registraci směřujte dálkovým ovladačem k přijímači signálu dálkového ovládání na televizoru, ve vzdálenosti přibližně 50 cm.
- Pokud jsou baterie v dálkovém ovladači téměř vybité, registrace nemusí být dokončena správně.

### ■ Pokud registrace selže

Pokud registrace (párování) není dokončena správně, zkuste se zaregistrovat znovu.

**Pro výběr [Párování] použijte dále popsany postup.**

MENU  
○ ➔ [Hlavní menu] ➔ [Nastavení] ➔ [Nastavení systému] ➔ [Nastavení dálkového ovládání]

➔ [Párování]

- Zobrazí se registrační obrazovka, postupujte podle pokynů na obrazovce.

### ■ Když dálkový ovladač nereaguje

- 1 Stiskněte současně tlačítka, jak je ukázáno na obrázku níže, a držte je stisknutá po dobu 3 sekund.



- 2 Namiřte dálkový ovladač na přijímač signálu dálkového ovládání a odregistrujte (odpárujte) ho podle postupu uvedeného níže.

MENU  
○ ➔ [Hlavní menu] ➔ [Nastavení]  
➔ [Nastavení systému] ➔ [Nastavení dálkového ovládání] ➔ [Zrušit spárování]

- 3 Zaregistrujte (spárujte) dálkový ovladač znovu ➔ "Pokud registrace selže" (str. 10)

### <Poznámka>

- Pokud dálkový ovladač není registrován (spárován) s televizorem, komunikuje pomocí infračerveného přenosu. Při použití infračervené komunikace směřujte dálkové ovládání na přijímač signálu dálkového ovládání televizoru. Upozorňujeme, že hlasové ovládání nebude k dispozici.
- Pokud je dálkový ovladač registrován (spárován) s televizorem, komunikuje prostřednictvím Bluetooth®. Při použití komunikace Bluetooth® nebudete muset směřovat dálkové ovládání na přijímač signálu dálkového ovládání televizoru. Mějte však na paměti, že při zapnutí nebo vypnutí televizoru budete muset směřovat dálkové ovládání na přijímač signálu dálkového ovládání.

## Uspořádání ovládacích prvků

### Dálkový ovladač

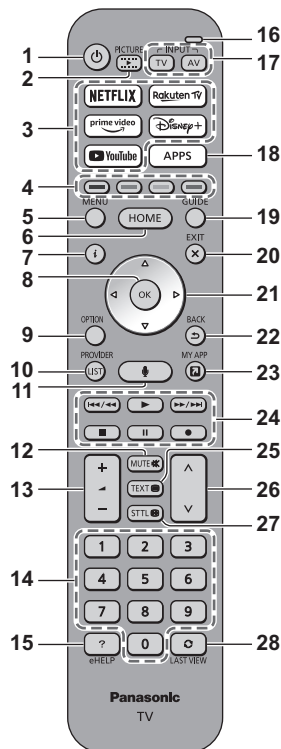

- 1 [⏻]: Přepíná televizor na zapnuto / vypnuto (pohotovostní režim)
- 2 Režim prohlížení
- 3 Služba streamování
- 4 Barevná tlačítka (červené, zelené, žluté, modré)
- 5 MENU
- 6 DOMOVSKÁ OBRAZOVKA
- 7 Informace
- 8 OK
- 9 Nabídka možností
- 10 POSKYTOVATEL/SEZNAM
- 11 Hlasové ovládání
- 12 Zapnutí / vypnutí zvuku
- 13 Zvyšování / snižování hlasitosti
- 14 Číselná tlačítka
- 15 [eNápověda]
- 16 Mikrofon
- 17 Volba vstupního režimu
- 18 Seznam aplikací
- 19 TV průvodce

## 20 KONEC

### 21 Kurzorová tlačítka

### 22 NÁVRAT

### 23 MY APP (přiřadí oblíbenou aplikaci.)

### 24 Operace pro obsah, připojené zařízení atd.

### 25 Teletext

### 26 Přepínání kanálů nahoru / dolů

### 27 Titulky

### 28 Poslední přístup

## Nastavení režimu dálkového ovládání

Pokud se v blízkosti televizoru nachází jiný televizor Panasonic, může být druhý televizor nechtěně ovládán při použití infračerveného dálkového ovladače. Změňte režim dálkového ovládání televizoru, abyste zabránili současnému ovládání.

- Výchozí nastavení režimu dálkového ovládání je režim 1.

1 Pro výběr [Nastavení režimu] použijte dále popsany postup.

MENU



➡ [Hlavní menu] ➡ [Nastavení]

➡ [Nastavení systému] ➡ [Nastavení dálkového ovládání] ➡ [Nastavení režimu]

2 Vyberte [Režim2]

- Stiskněte a držte tlačítka [OK]/[MUTE]/[2]\* (číselná tlačítka) alespoň 3 sekundy, pak stiskněte tlačítko OK.

\* Chcete-li nastavit [Režim1], stiskněte tlačítko "1", pro [Režim3] stiskněte tlačítko "3", pro [Režim4] stiskněte tlačítko "4".

- Při použití režimu dálkového ovládání 1 nastavte televizor a dálkový ovladač do režimu 1.

### ■ Chyba režimu dálk. ovládání

Když televizor přijme pětikrát signál s jiným režimem dálkového ovládání než je režim nastavený na televizoru, zobrazí se chyba režimu dálkového ovládání.

- Postupujte podle pokynů na obrazovce.
- Když jsou všechna nastavení inicializována spuštěním [Expediční nastavení], režim dálkového ovládání televizoru se vrátí do režimu 1. Pokud nemůžete ovládat televizor pomocí dálkového ovladače, stisknutím a podržením tlačítek [OK]/[MUTE]/[1] po dobu alespoň 3 sekund nastavte dálkový ovladač do režimu 1.

### ■ Reset režimu dálk. ovládání

Můžete provést nucený reset režimu dálkového ovládání televizoru a přepnout do režimu 1.

- 1 Vezměte si jiný dálkový ovladač Panasonic, jehož režim dálkového ovládání byl nastaven na 1.
- 2 Namiřte dálkový ovladač na televizor a stiskněte tlačítko MUTE po dobu asi 15 sekund.
- 3 Když se zobrazí obrazovka s výzvou k potvrzení nuceného resetování režimu dálkového ovládání, stiskněte znovu tlačítko MUTE po dobu asi 3 sekund.

## Hlasové ovládání

Když mluvíte do mikrofonu hlasového ovládání, televizor rozpozná řeč, což vám umožní provádět operace, jako je změna televizních kanálů, nastavení hlasitosti, vyhledávání programů a vyhledávání na internetu.

- Pokud není dálkový ovladač registrován (spárován) s televizorem, zaregistrujte (spárujte) ho. ➡ (str. 10)
- Aktuálně se uvažuje o uvedení funkcí Amazon Alexa na trh ve vašem regionu. Budou dostupné, jakmile budou připravené k uvedení.
- Funkce Amazon Alexa nemusejí být dostupné v některých zemích či regionech nebo u některých subjektů televizního vysílání.
- Aby bylo možné provádět vyhledávání atd., musí být televizor připojen k internetu ➡ (str. 8)
- Efektivní dosah hlasového ovládání závisí na prostředí sledování televizoru.
- Operace nemusí být správně provedena v závislosti na typu hlasu, způsobu mluvení a také na okolním prostředí a podmínkách.
- Hlasové ovládání nemusí fungovat správně, pokud jsou současně připojena další zařízení Bluetooth®, v závislosti na připojených zařízeních.

### Výběr hlasové služby (pokud není vybrána)

1 Stiskněte tlačítko hlasového ovládání



2 Vyberte hlasovou službu pro funkci hlasového ovládání.

- S televizorem lze použít pouze jednu hlasovou službu.
- Obrazovka výběru hlasové služby lze také zobrazit pomocí [Hlasové ovládání] na panelu nabídek.

### Ovládání pomocí vašeho hlasu

1 Stiskněte tlačítko hlasového ovládání



2 Mluvte do mikrofonu hlasového ovládání

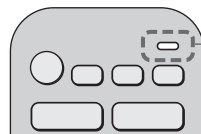

Mikrofon pro hlasové ovládání

- Funkce hlasového ovládání a hlasových služeb se mohou změnit bez předchozího upozornění.

## Kontrolka / ovládací panel

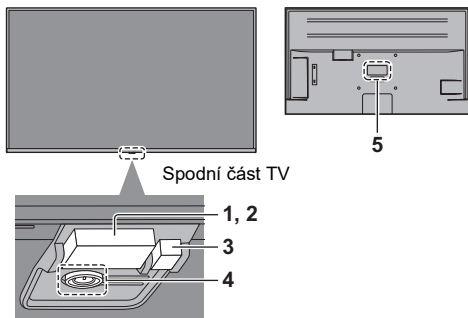

### 1 Snímač okolního osvětlení

- Monitoruje okolní osvětlení, aby odpovídajícím způsobem přizpůsobil obraz, pokud jsou [Automatický jas] a [Automatické vyvážení bílé] (Obraz > Nastavení senzoru osvětlení okolí) nastaveny na [Zapnuto].

### 2 Přijímač signálu dálkového ovladače (pro infračervenou komunikaci)

- Neumísťujte žádné předměty mezi dálkový ovladač a senzor dálkového ovládání na TV.

### 3 LED napájení

**Červená:** Pohotovostní režim

**Zelená:** Zapnuto

- Automaticky upravuje jas LED diod na odpovídající úroveň v závislosti na okolním osvětlení.

**Oranžová:** Pohotovostní režim s některými aktivními funkcemi (např. nahrávání)

- Při příjmu infračerveného signálu z dálkového ovladače televizorem LED světlo bliká.

### 4 Vypínač

- Přepíná televizor na zapnuto / vypnuto (pohotovostní režim)
- Stisknutím vypínače zapnete zařízení. Zapnutou TV vypnete stisknutím a přidržením vypínače. Stiskněte a přidržte vypínač, dokud se zařízení nevypne.
- Po zapnutí TV stisknutím vypínače zobrazíte průvodce ovládaním.

Průvodce ovládaním (příklad):



Každým stisknutím vypínače se provede přepnutí mezi položkami v pořadí Napájení, Hlasitost, Kanál a Vstup\*, stisknutím a přidržením vypínače povolíte ovládaní položky. Postupujte podle pokynů na obrazovce.

- \* Po zobrazení seznamu vstupů stisknutím vypínače vyberte požadovaný vstup. Potvrďte stisknutím a přidržením vypínače.
- Abyste zařízení zcela vypnuli, musíte vytáhnout síťovou zástrčku ze zásuvky.
- [Power]: Pohotovostní režim / Zapnout (spodní část TV)

### 5 Štítek s názvem modelu

## Automatické ladění při prvním použití

Když televizor poprvé zapnete, automaticky vyhledá dostupné televizní kanály a nabídne možnosti pro nastavení televizoru.

- Tyto kroky nejsou třeba, pokud bylo nastavení provedeno vašim místním prodejcem.
- Před zahájením automatického ladění dokončete zapojení (str. 8 - 9) a nastavení připojeného zařízení (v případě potřeby). Informace týkající se nastavení pro připojené zařízení naleznete v návodu k zařízení.

### 1 Televizor zapojte do zásuvky pod napětím a zapněte napájení



- Potrvá několik sekund, než dojde k zobrazení.

### 2 Vyberte následující položky

Nastavte jednotlivé položky podle pokynů na obrazovce.

Příklad:

Prosím vyberte uživatelské prostředí.

Domácnost

Obchod

## Vyberte jazyk

### Vyberte zemi

- Pokud chcete pokračovat v hlasovém ovládní, po výběru vaší země stiskněte [5] (numerické tlačítko).  
Provedte nastavení pro [Usnadnění].

### Vyberte [Domácnost]

Vyberte možnost [Domácnost] pro používání v domácím prostředí.

- [Obchod] slouží k zobrazení v obchodu.
- Pro pozdější změnu prostředí používání bude zapotřebí inicializovat veškerá nastavení přes položku [Expediční nastavení].

### Nastavte síťové připojení

- V závislosti na vámi zvolené zemi zvolte svou oblast nebo uložte číslo PIN dětského zámku („0000“ nelze uložit).

### Zaškrtněte režim televizního signálu pro ladění a poté vyberte možnost [Start]

- Obrazovka ladění se mění podle zvolené země a zvoleného režimu signálu.
- [Nastavení antény DVB-S]  
Ujistěte se, že je připojení satelitu dokončeno (str. 8) a zvolte režim ladění ([Duální tuner] / [Jeden tuner]).
- [Nastavení DVB-C sítě]  
Za běžných okolností nastavte [Frekvence] a [ID sítě] na [Automaticky].

Pokud se nezobrazuje [Automaticky] nebo pokud je to potřeba, zadejte pomoci číselných tlačítek hodnoty pro [Frekvence] a [ID sítě] stanovené vašim poskytovatelem kabelových služeb.

**Automatické ladění je nyní dokončeno a televizor je připraven ke sledování.**

Pokud ladění neproběhne úspěšně, zkontrolujte satelitní kabel, kabel RF a připojení k síti a poté postupujte podle pokynů na obrazovce.

### <Poznámka>

- Pokud je položka [Automatické vypnutí] v nabídce Časovač nastavena na [Zapnuto] (tovární nastavení), televizor přejde do pohotovostního režimu, jestliže po dobu 4 hodin není provedena žádná operace.
- Pokud je položka [Vypnutí bez signálu] v nabídce Časovač nastavena na [Zapnuto] (tovární nastavení), televizor přejde do pohotovostního režimu, jestliže po dobu 10 minut není přijímán žádný signál a není provedena žádná operace.
- Přeladění všech kanálů  
➔ [Automatické ladění] v [Menu ladění] (menu [Nastavení])
- Pozdější přidání dostupného režimu televizního signálu  
➔ [Nastavení televizních signálů] (menu [Nastavení])
- Vrácení všech nastavení do výchozího stavu  
➔ [Expediční nastavení] v [Nastavení systému] (menu [Nastavení])

## Otázky a odpovědi

Dříve než se obrátíte na servis nebo zákaznickou podporu, projděte si tyto jednoduché postupy umožňující řešení problému.

- Podrobnosti viz [eNápověda] (Podpora > Otázky a odpovědi).

### Televizor se nezapíná

- Ověřte, zda je napájecí kabel zapojen do televizoru a do zásuvky.

### Televizor se přepíná do pohotovostního režimu

- Je aktivována funkce Automatické přepínání do pohotovostního režimu.

### Dálkový ovladač nepracuje nebo vypadává

- Jsou správně nainstalovány baterie?
- Je televizor zapnutý?
- Baterie mohou být vybité. Vyměňte je za nové.
- Dálkový ovladač namířte přímo na přijímač signálu dálkového ovládní na televizoru (do vzdálenosti přibližně 7 m a úhlu 30 stupňů od přijímače signálu).\*
- Televizor umístěte stranou od slunečního světla nebo jiných zdrojů jasného světla, aby nedocházelo k ozáření snímače signálu dálkového ovladače.\*
- Je režim dálkového ovládní správný? ➔ (str. 11)
- Je dálkový ovladač registrován (spárován) s televizorem, pokud se pokoušíte použít hlasové ovládní? ➔ (str. 10)
- Pokud postupy uvedené výše problém nevyřeší, odregistrojte (odpárujte) dálkový ovladač a poté ho zaregistrujte (spárujte) znovu. ➔ “Když dálkový ovladač nereaguje” (str. 10)

\* Při použití infračervené komunikace

### Nezobrazuje se obraz

- Zkontrolujte, zda je televizor zapnutý.
- Ověřte, zda je napájecí kabel zapojen do televizoru a do zásuvky.
- Ověřte si, zda byl zvolen správný vstupní režim.
- Jsou [Podsvícení], [Kontrast], [Jas] nebo [Barevná sytost] v nabídce Obraz nastaveny na minimum?
- Zkontrolujte všechny připojené kabely a ověřte si, zda pevně drží na místě.
- Namířte dálkový ovladač k TV, stiskněte a přidržte tlačítko vypnutí na dálkovém ovládní minimálně na 10 sekund a potom uvolněním vypínače restartujte TV.

# Údržba

## Je zobrazen neobvyklý obraz

- Tento televizor je vybaven vlastní vestavěnou diagnostikou. Provede diagnostiku problémů s obrazem a zvukem.  
➔ **[Vlastní test TV] (menu [Nápověda])**
- Vypněte televizor vytažením ze zásuvky, poté jej zapněte zastrčením zástrčky do zásuvky.  
Pokud není možné vypnout a zapnout vytažením a zasunutím do zásuvky, restartujte televizor jedním z dále popsaných způsobů.
  - [Restartovat] v [Nastavení systému] (menu [Nastavení])
  - Namiřte dálkový ovladač k TV, stiskněte a přidržte tlačítko vypnutí na dálkovém ovládní minimálně na 10 sekund a potom ho uvolněte.
- Pokud problém přetrvává, inicializujte všechna nastavení.  
➔ **[Expediční nastavení] v [Nastavení systému] (menu [Nastavení])**

## Obraz nebo zvuk z externího zařízení je neobvyklý, pokud je zařízení připojeno přes HDMI

- Nastavte [Automat. nastavení HDMI] (menu [Nastavení]) na [Režim 1]. ➔ (str. 8)

## Ze zařízení připojeného přes HDMI nevychází žádný zvuk

- Nastavte výstupní formát zvuku připojeného HDMI zařízení na hodnotu PCM.

## Funkce hlasového ovládání nefunguje

- Pokud není dálkový ovladač registrován (spárován) s televizorem, zaregistrujte (spárujte) ho. ➔ (str. 10)
- Zkontrolujte síťová připojení a nastavení.

## Díly TV se zahřívají

- Části televizoru se mohou zahřívát. Tyto nárůsty teploty nepředstavují žádný problém pro výkon ani kvalitu.

## Když na panel displeje zatlačíte prstem, panel se mírně ohne a ozve se zvuk

- Aby se zabránilo poškození panelu, je okolo něj malá mezera. Nejedná se o poruchu.

## O dotazech

- Pro pomoc se obraťte na místního prodejce značky Panasonic.

Abychom mohli odpovědět na dotazy týkající se obsahu, které vyžadují vizuální potvrzení z vaší strany, dalších jevů apod., je třeba, abyste byli přítomni u televizoru.

## Nejprve vyjměte zástrčku napájecího kabelu ze zásuvky.

### Panel, rámeček, podstavec

#### Pravidelná péče:

Zlehka vyčistěte plochu zobrazovacího panelu, skříň nebo podstavec pomocí měkkého hadříku, abyste odstranili nečistoty a otisky prstů.

#### Pro zaschlé nečistoty:

- (1) Nejříve očistěte prach z povrchu.
- (2) Navlhčete měkký hadřík čistou vodou nebo zředěným neutrálním saponátem (1 díl saponátu na 100 dílů vody).
- (3) Důkladně hadřík vyždímejte. (Dbejte na to, aby se dovnitř televizoru nedostala kapalina, mohlo by dojít k poruše produktu.)
- (4) Opatrně otřete vlhkost a setřete nepoddajné nečistoty.
- (5) Nakonec setřete veškerou vlhkost.

#### <Pozor>

- Nepoužívejte tvrdé utěrky nebo houbičky s tvrdou plochou, jinak může dojít k poškrábání povrchu.
- Nenanášejte na povrch repelenty, rozpouštědla, ředidla nebo jiné těkavé látky. Mohou snížit kvalitu povrchu nebo způsobit odloupávání barvy.
- Povrch panelu displeje je speciálně upraven a lze jej snadno poškodit. Dávejte pozor, abyste na povrch neklepali nebo neškrábali nehtem nebo jinými tvrdými předměty.
- Nedovoľte, aby rámeček nebo podstavec přišly na delší dobu do kontaktu s pryží nebo PVC substancí. Může se tím snížit kvalita povrchu.

### Zástrčka napájecího kabelu

Pravidelně zástrčku napájecího kabelu otírejte suchým hadříkem. Vlhkost a prach mohou způsobit požár nebo úraz elektrickým proudem.

# Technické údaje

## ■ TV

### Číslo modelu

Model s úhlopříčkou 43": TX-43MXW944, TX-43MX940E

Model s úhlopříčkou 50": TX-50MXW944

### Zdroj napájení

Střídavé napětí 220–240 V, 50/60 Hz

### Panel

LCD panel s LED podsvícením

### Zvuk

#### Výkon reproduktorů

20 W (10 W × 2)

#### Sluchátka / Subwoofer

3,5 mm stereofonní minijack × 1

### Přípojevací konektory

#### Vstup AV

##### VIDEO

1,0 V[p-p] (75 Ω)

##### AUDIO L - R

0,5 V[rms]

#### Vstup HDMI 1 / 2 / 3 / 4

Konektory typu A

HDMI 1:

4K120Hz, VRR (Variable Refresh Rate), AMD FreeSync™ Premium, Content Type, Deep Colour, x.v.Colour™

HDMI 2:

4K120Hz, VRR (Variable Refresh Rate), AMD FreeSync™ Premium, Content Type, eARC (Enhanced Audio Return Channel) / ARC (Audio Return Channel), Deep Colour, x.v.Colour™

HDMI 3 / 4:

4K, Content Type, Deep Colour, x.v.Colour™

- Tento televizor podporuje funkci "HDMI Control 5".

#### Slot na kartu

Zdíčka pro Common Interface (odpovídá CI Plus) × 2

#### ETHERNET

RJ45, IEEE802.3 10BASE-T / 100BASE-TX

- Jako kabel LAN použijte stíněný (STP) síťový kabel.

#### USB 1 / 2 / 3

USB 1:

Stejnoseměrné napětí === 5 V, Max. 900 mA  
[SuperSpeed USB (USB 3.0)]

USB 2 / 3:

Stejnoseměrné napětí === 5 V, Max. 500 mA  
[Hi-Speed USB (USB 2.0)]

#### Výstup DIGITAL AUDIO

PCM / Dolby Audio, optický kabel

### Příjemací systémy / název pásma

#### Satelit

DVB-S / S2

Příjímač – mezifrekvenční (IF) pásmo: 950 MHz až 2150 MHz

#### Digitální

DVB-T / T2, DVB-C

Pokrytí kanálu: UHF / VHF / Kabel

#### Analogový

PAL B / G, D / K, H, I

SECAM B / G, D / K, L / L'

Pokrytí kanálu: UHF / VHF / Kabel

PAL 525 / 60 (VCR)

M.NTSC (VCR)

NTSC (pouze vstup AV)

### Vstup satelitní antény

Zásuvka typu F 75 Ω × 2

### Anténní vstup

VHF / UHF

### Provozní podmínky

#### Teplota

0 °C - 35 °C

#### Vlhkost

Relativní vlhkost 20 % – 80 % (nesrážlivá)

### Vestavěné rozhraní bezdrátové sítě

#### Kompatibilita se standardy a frekvenční pásmo

IEEE802.11a/n/ac: Pásmo 5 GHz

IEEE802.11b/g/n: Pásmo 2,4 GHz

#### Zabezpečení

WPA3-SAE (AES)

WPA2-PSK (TKIP/AES)

WPA-PSK (TKIP/AES)

WEP (64 bitů/128 bitů)

### Bezdrátová technologie Bluetooth®\*

#### Kompatibilita se standardy a frekvenční pásmo

Bluetooth® 5.0: Pásmo 2,4 GHz

- \* Pro tento televizor nejsou k dispozici všechna zařízení kompatibilní s technologií Bluetooth®. Je možné použít až 5 zařízení současně.

### <Poznámka>

- Vzhled a technické údaje se mohou měnit bez předchozího upozornění. Údaje o hmotnosti a rozměrech jsou uvedeny přibližně.
- Informace o softwaru s otevřeným zdrojovým kódem viz [eNápověda] (Vyhledávání podle účelu > Nejprve si přečtete > Před použitím > Licence).
- Pro více informací o výrobku navštivte EPREL:  
<https://eprel.ec.europa.eu>  
Registrační číslo EPREL je dostupné na <https://eprel.panasonic.eu/product>.

### Záznamy zákazníka

Číslo modelu a výrobní číslo tohoto výrobku lze vyhledat na jeho zadním panelu. Toto výrobní číslo byste si měli zapsat na níže vyhrazené místo a uschovat si tuto knihu včetně dokladu o zakoupení jako stálý záznam o zakoupení tohoto přístroje, za účelem identifikace při odcizení nebo ztrátě a také kvůli záručním službám.

#### Číslo modelu

#### Výrobní číslo





## Instrukcja obsługi Telewizor LED

Polski

Nr modelu

**TX-43MXW944 TX-43MX940E**

**TX-50MXW944**

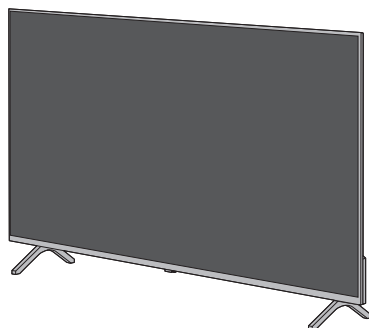

(obraz: TX-50MXW944)

**Bardziej szczegółowe instrukcje można znaleźć, korzystając z funkcji [e-POMOC]  
(wbudowanej instrukcji obsługi).**



-   
eHELP
  - MENU
- [Menu główne] → [Pomoc] → [e-POMOC]

Dziękujemy, że zakupili Państwo ten produkt firmy Panasonic.

Prosimy starannie przeczytać instrukcję przed włączeniem produktu i zachować ją do wykorzystania w przyszłości.

Przed użyciem prosimy o dokładne przeczytanie punktu "Środki ostrożności" w niniejszej instrukcji obsługi.

Rysunki pokazane w instrukcji obsługi służą wyłącznie celom ilustracyjnym.

W przypadku zaistnienia potrzeby zwrócenia się o pomoc do autoryzowanego serwisu Panasonic należy się zapoznać z Postanowieniami gwarancji ogólnoeuropejskiej.

# Spis treści

## Koniecznie przeczytaj

Ważna uwaga .....	3
Środki ostrożności .....	4
Montaż wspornika ściennego .....	4
Połączenia .....	8
Elementy sterujące .....	10
Ustawianie automatyczne po raz pierwszy .....	12
Często zadawane pytania .....	13
Konserwacja .....	14
Dane techniczne .....	15

- Szczegółowe informacje na temat instalacji telewizora można znaleźć na osobnej karcie.
- Przedstawione ilustracje mogą różnić się w zależności od modelu.

Terminy „HDMI” oraz „Multimedialny interfejs wysokiej jakości HDMI”, charakterystyczny kształt produktów HDMI (HDMI trade dress) oraz Logo HDMI stanowią znaki towarowe lub zastrzeżone znaki towarowe spółki HDMI Licensing Administrator, Inc.

Dolby, Dolby Vision, Dolby Vision IQ, Dolby Atmos, Dolby Audio i symbol z podwójnym D są znakami towarowymi firmy Dolby Laboratories Licensing Corporation.

Wyprodukowano na licencji Dolby Laboratories.

Poufne prace niepublikowane.

Copyright © 1992-2022 Dolby Laboratories.

Wszystkie prawa zastrzeżone.

WPA3™, WPA2™, WPA™ to znaki towarowe Wi-Fi Alliance®.

Nazwa i logo Bluetooth® są zastrzeżonymi znakami towarowymi firmy Bluetooth SIG, Inc., a firma Panasonic Holdings Corporation używa tych znaków na mocy licencji.

DVB oraz logo DVB są znakami towarowymi należącymi do DVB Project.

x.v.Colour™ jest znakiem towarowym.

DiSEqC™ jest znakiem towarowym firmy EUTELSAT.

YouTube i logo YouTube są znakami towarowymi firmy Google LLC.

Amazon, Prime Video, Alexa i wszelkie powiązane loga są znakami towarowymi Amazon.com Inc. lub jednostek stowarzyszonych.

© Disney

Ten produkt spełnia wymagania danych technicznych UHD Alliance: UHDA Specified Reference Mode, Wersja 1.0. Logo FILMMAKER MODE™ jest znakiem towarowym UHD Alliance, Inc. w Stanach Zjednoczonych i innych krajach.

© 2022 Advanced Micro Devices, Inc. Wszystkie prawa zastrzeżone. AMD, logo AMD Arrow, FreeSync oraz ich kombinacje są znakami towarowymi Advanced Micro Devices, Inc.

# Ważna uwaga

## Uwagi dotyczące funkcji DVB/nadawania danych/IPTV

- Telewizor ten został zaprojektowany, aby spełnić warunki (stan na kwiecień, 2023 r.) dotyczące naziemnej telewizji cyfrowej DVB-T / T2 (MPEG2, MPEG4-AVC(H.264) i MPEG HEVC(H.265)), cyfrowej telewizji kablowej DVB-C (MPEG2, MPEG4-AVC(H.264) i MPEG HEVC(H.265)) oraz cyfrowej telewizji satelitarnej DVB-S (MPEG2, MPEG4-AVC(H.264) i MPEG HEVC(H.265)).

Informacje na temat dostępności cyfrowej telewizji naziemnej DVB-T / T2 i satelitarnej DVB-S w danym regionie można uzyskać u lokalnego dystrybutora.

Informacje na temat dostępności cyfrowej telewizji kablowej DVB-C dla tego telewizora można uzyskać u operatora telewizji kablowej.

- Niniejszy telewizor może nie odbierać prawidłowo sygnałów niezgodnych ze standardami DVB-T / T2, DVB-C lub DVB-S.
- W niektórych krajach, regionach, u niektórych nadawców, operatorów oraz w przypadku niektórych satelitów lub środowisk sieciowych pewne funkcje mogą być niedostępne.
- Nie wszystkie moduły CI działają prawidłowo z tym telewizorem. W celu uzyskania informacji na temat dostępnych modułów CI należy skontaktować się z operatorem.
- Telewizor ten może nie działać prawidłowo z modułem CI, który nie został zatwierdzony przez operatora.
- W zależności od operatora mogą być pobierane dodatkowe opłaty.
- Nie jest gwarantowana zgodność telewizora z przyszłymi usługami.

Aplikacje internetowe i funkcja sterowania głosowego są udostępniane przez odpowiednich dostawców usług i mogą podlegać zmianom, przerwom w działaniu lub wycofaniu.

Firma Panasonic nie ponosi odpowiedzialności i nie udziela gwarancji w zakresie dostępności lub ciągłości świadczenia usług.

Firma Panasonic nie gwarantuje działania ani wydajności urządzeń peryferyjnych innych producentów. Firma Panasonic nie przyjmuje żadnej odpowiedzialności ani zobowiązań odszkodowawczych wynikających z działania i/lub wydajności takich urządzeń peryferyjnych innych producentów.

## Uszkodzenia

- Z wyjątkiem sytuacji, w których odpowiedzialność została przyznana przez przepisy lokalne, Panasonic nie ponosi odpowiedzialności za awarie produktu spowodowane nieprawidłowym użytkowaniem lub korzystaniem z niego, a także inne problemy lub uszkodzenia powstałe przy użytkowaniu produktu.
- Firma Panasonic nie będzie ponosić odpowiedzialności za utratę danych itp. w wyniku katastrof.
- Gwarancja nie obejmuje urządzeń zewnętrznych przygotowanych oddzielnie przez klienta. Dbanie o dane przechowywane na takich urządzeniach jest odpowiedzialnością klienta. Firma Panasonic nie będzie ponosiła odpowiedzialności za nadużycia takich danych.

## Postępowanie z danymi klienta

Niektóre dane klienta, takie jak adres IP interfejsu sieciowego Twojego urządzenia (tego telewizora), zaczną być gromadzone zaraz po podłączeniu (Twojego) inteligentnego telewizora Panasonic lub innego urządzenia do internetu (fragment pochodzi z naszej polityki prywatności). Robimy to, aby chronić naszych

klientów oraz integralność naszej usługi, a także aby chronić prawa i własność firmy Panasonic.

Podczas korzystania z dostępnej w tym telewizorze funkcji łączności z internetem i po zaakceptowaniu (w jurysdykcjach, gdzie zgoda klienta jest wymagana do gromadzenia danych osobowych zgodnie z obowiązującymi przepisami) lub uaktualnieniu warunków świadczenia usługi / polityki prywatności Panasonic (określanych dalej jako warunki świadczenia usługi itp.) dane klienta dotyczące użytkowania tej jednostki mogą być gromadzone i wykorzystywane zgodnie z warunkami świadczenia usługi itp.

Szczegółowe informacje dotyczące warunków świadczenia usługi / polityki prywatności można znaleźć, korzystając z funkcji [e-POMOC] (Wyszukaj wg przeznaczenia > Sieć > Ustawienia sieciowe > Warunki św. ust. i ustaw).

Dane osobowe klienta mogą być rejestrowane w pamięci telewizora przez nadawców telewizyjnych lub dostawców aplikacji. Przed naprawą, przekazaniem lub pozyciem się tego telewizora należy wyazać wszystkie zapisane w jego pamięci dane zgodnie z następującą procedurą.

➡ [Ustawienia fabryczne] w [System menu] (menu [Konfiguracja]) Dane klienta mogą być gromadzone przez dostawcę za pośrednictwem aplikacji dostarczonych przez firmy zewnętrzne na tym telewizorze lub w witrynie internetowej. Prosimy z wyprzedzeniem zaakceptować warunki świadczenia usługi itp.

- Firma Panasonic nie będzie ponosić odpowiedzialności za gromadzenie lub wykorzystywanie danych klienta za pośrednictwem aplikacji dostarczonych przez firmy zewnętrzne na tym telewizorze lub w witrynie internetowej.
- Podczas wprowadzania numeru karty kredytowej, imienia i nazwiska itp. należy zwrócić szczególną uwagę na wiarygodność danego dostawcy.
- Dane mogą być rejestrowane m.in. na serwerze dostawcy. Przed naprawą, przekazaniem lub pozyciem się tego telewizora należy wyazać wszystkie zapisane na nim dane zgodnie z warunkami świadczenia usługi i innymi przepisami dostawcy.

Nagrywanie treści oraz ich odtwarzanie na tym lub dowolnym innym urządzeniu może wymagać pozwolenia właściciela praw autorskich lub innych praw do tych treści. Firma Panasonic nie jest upoważniona do udzielania takiego pozwolenia i go nie udziela oraz wyraźnie nie przyjmuje żadnego prawa, możliwości lub intencji uzyskania takiego pozwolenia w imieniu użytkownika. Użytkownik odpowiada za zapewnienie, że korzystanie z tego lub dowolnego innego urządzenia będzie zgodne z ustawodawstwem z zakresu prawa autorskiego obowiązującym w kraju użytkownika. W celu uzyskania dalszych informacji o odpowiednich prawach i przepisach należy zapoznać się z tym ustawodawstwem lub skontaktować się z właścicielem praw do treści, które użytkownik chce nagrać lub odtworzyć.

Na opisywany produkt udzielana jest użytkownikowi licencja w ramach AVC Patent Portfolio License na wykorzystywanie go do zastosowań osobistych przez konsumenta lub innych niezwiązanych z otrzymywaniem wynagrodzenia w celu (i) kodowania materiałów wideo zgodnie ze standardem AVC („AVC Video”) i/lub (ii) dekodowania materiałów AVC Video, które zostały zakodowane przez użytkownika w ramach działalności osobistej i/lub zostały uzyskane od dostawcy materiałów wideo posiadającego licencję na materiały AVC Video. Żadna licencja nie jest przyznawana, gdy chodzi o jakiegokolwiek inne zastosowanie. Dodatkowe informacje można uzyskać w firmie MPEG LA, L.L.C. Zobacz <http://www.mpegla.com>.



Ten znak oznacza, że produkt działa na prąd zmienny.



Ten znak oznacza, że produkt działa na prąd stały.



Ten znak oznacza urządzenie elektryczne klasy II lub podwójnie izolowane – produkt nie wymaga podłączenia uziemienia.

Transportować tylko w ustawieniu pionowym.

## Środki ostrożności

Aby uniknąć ryzyka porażenia prądem, pożaru, uszkodzenia lub obrażeń, należy przestrzegać poniższych ostrzeżeń i przestróg:

### ■ Wtyczka przewodu zasilania oraz przewód zasilania

#### <Ostrzeżenie>

Jeżeli stwierdzisz cokolwiek odbiegającego od normy, natychmiast odłącz przewód zasilania!

- Typ wtyczki zasilającej może się różnić w zależności od kraju.

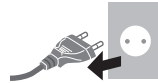

- Niniejszy telewizor może być zasilany prądem zmiennym  $\sim$  220-240 V, 50/60 Hz.
- Włóż wtyczkę przewodu zasilania do końca do gniazda elektrycznego.
- W przypadku odłączania przewodu zasilania należy najpierw wyjąć wtyczkę przewodu zasilania z gniazda elektrycznego.
- Aby całkowicie wyłączyć urządzenie, konieczne jest wyciągnięcie wtyczki przewodu zasilania z gniazda. W związku z tym wtyczka przewodu zasilającego musi być łatwo dostępna w każdym czasie.
- Odłącz wtyczkę przewodu zasilania podczas czyszczenia odbiornika telewizyjnego.
- Nie dotykaj wtyczki przewodu zasilania mokrymi rękoma.



- Nie uszkadzaj przewodu zasilania.

- Nie umieszczaj ciężkich przedmiotów na przewodzie zasilania.



- Nie umieszczaj przewodu w pobliżu przedmiotów o wysokiej temperaturze.









- Nie ciągnij za przewód zasilania. Podczas odłączania wtyczki od zasilania trzymaj za wtyczkę.



- Nie przenoś telewizora, kiedy przewód zasilania jest podłączony do gniazda elektrycznego.
- Nie skręcaj, nie zginaj nadmiernie ani nie rozciągaj przewodu zasilania.
- Nie używaj uszkodzonej wtyczki przewodu zasilania ani uszkodzonego gniazda elektrycznego.
- Upewnij się, że telewizor nie jest ustawiony na przewodzie zasilania.
- Nie używaj żadnych innych przewodów zasilania niż dołączony do telewizora.

## ■ Zachowaj ostrożność

### <Ostrzeżenie>

- Nie zdejmuj pokryw i nigdy nie dokonuj samodzielnych modyfikacji telewizora, ponieważ istnieje ryzyko styczenia z częściami będącymi pod napięciem i porażenia elektrycznego. Wewnątrz brak jest części, które mogłyby być naprawiane przez użytkownika.  
- Nie wystawiaj telewizora na działanie deszczu lub nadmiernej wilgotności. Nie umieszczaj nad urządzeniem naczyń z wodą, takich jak np. wazon i nie poddawaj odbiornika działaniu kapiącej lub rozpryskiwanej wody.  
- Nie pozwól, aby przez otwory wentylacyjne do wnętrza telewizora wpadły jakiegokolwiek przedmioty.
- Jeśli telewizor jest używany w obszarze, w którym owady mogą się łatwo dostać do jego wnętrza. Owady, takie jak mszki, pająki, mrówki itd. mogą się dostać do wnętrza telewizora, co może spowodować uszkodzenie telewizora lub ich uwięzienie w obszarze widocznym na ekranie telewizora, np. wewnątrz ekranu.
- Jeśli telewizor jest używany w obszarze zapyłonym lub zadymionym. Cząsteczki pyłu/dymu mogą się dostać do wnętrza telewizora przez otwory wentylacyjne w trakcie normalnej pracy i mogą zostać tam uwięzione. Może to powodować przegrzanie, usterkę, obniżenie jakości obrazu itd.
- Nie używaj niezatwierdzonych stojaków / elementów mocujących. Aby wykonać ustawianie lub instalację zatwierdzonego uchwytu ściennego, konieczne skonsultuj się z lokalnym dystrybutorem Panasonic.
- Nie naciskaj z żadną siłą ani nie uderzaj panelu wyświetlacza.
- Upewnij się, że dzieci nie wspinają się na telewizor.
- Nie umieszczaj telewizora na powierzchni pochylonej lub niestabilnej i upewnij się, że telewizor nie wisi nad krawędzią podstawy.  

### Ryzyko utraty stabilności



Telewizor może upaść, powodując poważne obrażenia lub zgon. Można uniknąć wielu urazów, szczególnie u dzieci, przez podjęcie prostych środków ostrożności, między innymi:

- ZAWSZE korzystać z szafek lub stojaków bądź sposobów montażu zalecanych przez producenta telewizora.
- ZAWSZE korzystać z mebli sprawdzonych pod względem bezpiecznego oparcia dla telewizora.
- ZAWSZE upewnij się, że telewizor nie wystaje poza krawędź mebla, na którym jest ustawiony.
- ZAWSZE instruować dzieci o zagrożeniach związanych ze wspinaniem się na meble, aby

dosięgnąć telewizora albo jego przycisków.

- ZAWSZE prowadzić przewody i kable podłączone do telewizora tak, aby nie można było się o nie potknąć, zaczepić lub ich pociągnąć.
- NIGDY nie umieszczaj telewizora w miejscu niestabilnym.
- NIGDY nie umieszczaj telewizora na wysokim meblu (na przykład na szafach lub regałach na książki) bez przymocowania mebla i telewizora do odpowiedniej podpory.
- NIGDY nie umieszczaj telewizora na tkaninie lub innych materiałach znajdujących się pomiędzy telewizorem a meblem, na którym stoi.
- NIGDY nie umieszczaj na górze telewizora lub na meblu, na którym on stoi, przedmiotów, po które dzieci mogłyby się wspinąć, takich jak zabawki lub piloty zdalnego sterowania.

Powyższe uwagi należy stosować również do telewizora posiadanego dotychczas i przeniesionego w inne miejsce.

- Ten telewizor jest przeznaczony do użytku na blacie stolika.
- Nie wystawiaj telewizora na bezpośrednie działanie promieni słonecznych ani innych źródeł ciepła.  

**Nie należy umieszczać w pobliżu urządzeń świec lub innych źródeł ognia, gdyż może to spowodować pożar.**



## ■ Niebezpieczeństwo uduszenia/zadławienia

### <Ostrzeżenie>

- Opakowanie tego produktu może stwarzać ryzyko uduszenia się, a niektóre części ze względu na niewielki rozmiar mogą stwarzać niebezpieczeństwo zadławienia się u małych dzieci. Wspomniane elementy należy chronić przed małymi dziećmi.

## ■ Stojak

### <Ostrzeżenie>

- Nie rozbrajaj ani nie przerabiaj stojaka.
- ### <Przeostroga>
- Nie używaj żadnego innego stojaka niż ten dołączony do tego telewizora.
  - Nie używaj stojaka, jeżeli jest on zdeformowany lub fizycznie uszkodzony. W takim przypadku zwróć się natychmiast do najbliższego dystrybutora Panasonic.
  - Podczas montażu upewnij się, że wszystkie wkręty zostały dobrze dokręcone.
  - Upewnij się, czy telewizor nie został uszkodzony podczas montażu na stojaku.
  - Upewnij się, że dzieci nie wspinają się na stojak.
  - Montaż lub demontaż telewizora ze stojaka powinny przeprowadzać co najmniej dwie osoby.
  - Montaż lub demontaż telewizora należy przeprowadzać zgodnie z określoną procedurą.
  - Wsuń dokładnie stojak, w przeciwnym razie może odpaść podczas ustawiania telewizora.

## ■ Fale radiowe

### <Ostrzeżenie>

- Nie używaj telewizora i pilota w zakładach leczniczych ani obiektach wyposażonych w sprzęt medyczny. Fale radiowe mogą zakłócać działanie sprzętu medycznego i mogą być przyczyną wypadków wynikających z wadliwego działania tego rodzaju urządzeń.
- Nie używaj telewizora i pilota w pobliżu urządzeń sterowanych automatycznie, takich jak drzwi automatyczne lub alarmy przeciwpożarowe. Fale radiowe mogą zakłócać działanie sprzętu sterowanego automatycznie i mogą być przyczyną wypadków wynikających z wadliwego działania tego rodzaju urządzeń.
- Jeśli masz rozrusznik serca, zachowaj odstęp co najmniej 15 cm od telewizora i pilota. Fale radiowe mogą zakłócać działanie rozrusznika serca.
- Nie rozmontowuj telewizora i pilota ani nie modyfikuj ich w żaden sposób.

## ■ Wbudowana karta sieci bezprzewodowej

### <Przestroga>

- Wbudowanej karty sieci bezprzewodowej nie należy używać do łączenia się z jakimkolwiek sieciami bezprzewodowymi (SSID\*) w przypadku braku odpowiednich uprawnień. Sieci takie mogą być wyświetlane w wynikach wyszukiwania sieci. Łączenie się z nimi może być jednak uznawane za próbę uzyskania nielegalnego dostępu.

\*SSID to nazwa identyfikująca określoną sieć bezprzewodową w procesie transmisji danych.

- Nie należy wystawiać wbudowanej karty sieci bezprzewodowej na działanie wysokich temperatur, bezpośredniego światła słonecznego ani wilgoci.
- Dane przekazywane i odbierane za pomocą fal radiowych mogą być przechwytywane i monitorowane.
- Wbudowana karta sieci bezprzewodowej działa w paśmie częstotliwości 2,4 GHz i 5 GHz. Aby podczas korzystania z wbudowanej karty sieci bezprzewodowej uniknąć wadliwego działania lub wolnych reakcji spowodowanych zakłóceniami fal radiowych, telewizor powinien być ustawiony daleko od takich urządzeń, jak inne urządzenia sieci bezprzewodowej, kuchenki mikrofalowe, telefony przenośne i urządzenia korzystające z częstotliwości 2,4 GHz i 5 GHz.
- W przypadku wystąpienia problemów spowodowanych wyładowaniami elektrostatycznymi itp. istnieje ryzyko wyłączenia się telewizora w celu ochrony. W tym przypadku wyłącz telewizor wyciągając główną wtyczkę przewodu zasilania, a następnie włącz wkładając wtyczkę przewodu zasilania do gniazda elektrycznego.

## ■ Technologia bezprzewodowa Bluetooth®

### <Przestroga>

- Telewizor i pilot korzystają z pasma ISM częstotliwości radiowej 2,4 GHz (Bluetooth®). Aby uniknąć wadliwego działania lub wolnych reakcji spowodowanych zakłóceniami fal radiowych, telewizor i pilot należy umieszczać z dala od takich urządzeń, jak inne urządzenia sieci bezprzewodowej, inne urządzenia Bluetooth®, kuchenki mikrofalowe, telefony przenośne i urządzenia korzystające z częstotliwości 2,4 GHz.

## ■ Wentylacja

### <Przestroga>

Należy zapewnić wystarczającą przestrzeń wokół telewizora (co najmniej 10 cm) w celu niedopuszczenia do jego nadmiernego nagrzewania się, co może prowadzić do wcześniejszego uszkodzenia niektórych elementów elektronicznych.

- Wentylacja nie powinna być zakłócana poprzez przykrycie otworów wentylacyjnych takimi rzeczami jak gazety, obrusy czy zasłony.



- Zarówno podczas korzystania ze stojaka, jak i bez stojaka, należy zawsze się upewnić, że otwory wentylacyjne telewizora nie są zablokowane oraz że zapewniona jest wystarczająca ilość miejsca, aby umożliwić odpowiednią wentylację.

## ■ Przenoszenie telewizora

### <Przestroga>

Przed przeniesieniem telewizora odłączyć wszystkie przewody.

- W celu uniknięcia obrażeń, które mogą być spowodowane przez upuszczenie lub przewrócenie, telewizor muszą przenieść co najmniej dwie osoby.
- Odbiornik sygnału zdalnego sterowania itp. znajdują się na spodzie telewizora, dlatego nie należy narażać go na wstrząsy poprzez uderzenia o podłogę itp.

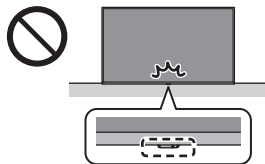

- Wyjmij stojak i telewizor z opakowania. Połóż telewizor na stole, tak aby panel ekranu był skierowany w dół, na czystym i miękkim materiale (koc itd.).
  - Użyj płaskiego i stabilnego stołu, większego niż telewizor.
- Zachowaj ostrożność, aby nie zarysować ani nie uszkodzić telewizora.

## ■ W przypadku niekorzystania przez długi czas

### <Przestroga>

Telewizor zużywa ciągle trochę energii, nawet w trybie wyłączonym, tak długo, jak wtyczka przewodu zasilania jest podłączona do gniazda elektrycznego znajdującego się pod napięciem.

- Wyłącz przewód zasilania z gniazda elektrycznego, jeżeli nie będziesz używać telewizora przez dłuższy czas.

## ■ Nadmierna głośność

### <Przestroga>

- Chroń swój słuch przed nadmiernym poziomem dźwięku w słuchawkach. Możesz nieodwracalnie uszkodzić słuch.



- Jeśli słyszysz dudniący hałas w uszach, zmniejsz głośność lub przez jakiś czas przestań korzystać ze słuchawek.

## ■ Baterie do pilota

### <Ostrzeżenie>

- Baterie należy przechowywać w miejscu niedostępnym dla dzieci, aby zapobiec ich połknięciu.

W razie przypadkowego połknięcia mogą wystąpić niepożądane skutki zdrowotne. W przypadku podejrzenia, że dziecko połknęło baterię, należy niezwłocznie zgłosić się do lekarza.

### <Przestroga>

- Nieprawidłowe umieszczenie baterii może spowodować jej wyciek, korozję i wybuch.
- Zastępować tylko baterią tego samego typu lub równoważną.
- Nie używać razem nowych i starych baterii.
- Nie stosować baterii różnych typów (np. alkalicznych i manganowych).
- Nie używać akumulatorów (Ni-Cd itd.).
- Nie wrzucać baterii do ognia ani nie demontować ich.
- Nie narażać baterii na bezpośrednie działanie wysokiej temperatury w postaci światła słonecznego, ognia itp.
- Należy pamiętać o prawidłowym usunięciu baterii.
- Jeśli urządzenie nie będzie używane przez dłuższy czas, należy wyjąć z niego baterię, aby uniknąć jej wycieku, korozji lub wybuchu.

## Telewizor LED

### Deklaracja zgodności UE (DoC)

Niniejszym firma Panasonic Entertainment & Communication Co., Ltd. deklaruje, że ten telewizor jest zgodny z podstawowymi wymogami i innymi postanowieniami dyrektywy 2014/53/UE.

Aby uzyskać kopię oryginalnej deklaracji zgodności tego telewizora, należy odwiedzić następującą witrynę:

<https://www.ptc.panasonic.eu/compliance-documents>

Upoważniony przedstawiciel w UE:

Panasonic Marketing Europe GmbH

Panasonic Testing Centre

Winsbergring 15, 22525 Hamburg, Niemcy

Producent:

Panasonic Entertainment & Communication Co., Ltd.

1-10-12 Yagumo-higashi-machi, Moriguchi City,

Osaka 570-0021, Japonia

Zmontowano w Polsce



Pasma bezprzewodowych sieci lokalnych 5,15–5,35 GHz jest ograniczone do użytku w pomieszczeniach wyłącznie w następujących krajach:

Austria, Belgia, Bułgaria, Czechy, Dania, Estonia, Francja, Niemcy, Islandia, Włochy, Grecja, Hiszpania, Cypr, Łotwa, Liechtenstein, Litwa, Luksemburg, Węgry, Malta, Holandia, Norwegia, Polska, Portugalia, Rumunia, Słowenia, Słowacja, Turcja, Finlandia, Szwecja, Szwajcaria, Chorwacja

## Moc wyjściowa transmitowana w pasmach częstotliwości

Rodzaj sieci bezprzewodowej	Pasma częstotliwości	Moc wyjściowa (EIRP)
Bezprzewodowa sieć lokalna	2412-2472 MHz	< 20 dBm
	5150-5250 MHz	< 23 dBm
	5250-5350 MHz	< 23 dBm
	5470-5725 MHz	< 23 dBm
Bluetooth®	2402-2480 MHz	< 10 dBm

### Pozbywanie się zużytych urządzeń elektrycznych i elektronicznych oraz baterii.

**Dotyczy wyłącznie obszaru Unii Europejskiej oraz krajów posiadających systemy zbiórki i recyklingu.**



Niniejsze symbole umieszczane na produktach, opakowaniach i/lub w dokumentacji towarzyszącej oznaczają, że nie wolno mieszać zużytych urządzeń elektrycznych i elektronicznych oraz baterii z innymi odpadami domowymi/

komunalnymi.

W celu zapewnienia właściwego przetwarzania, utylizacji oraz recyklingu zużytych urządzeń elektrycznych i elektronicznych oraz zużytych baterii, należy oddawać je do wyznaczonych punktów gromadzenia odpadów zgodnie z przepisami prawa krajowego.

Poprzez prawidłowe pozbywanie się zużytych urządzeń elektrycznych i elektronicznych oraz zużytych baterii pomagasz oszczędzać cenne zasoby naturalne oraz zapobiegasz potencjalnemu negatywnemu wpływowi na zdrowie człowieka oraz na stan środowiska naturalnego.

W celu uzyskania informacji o zbiórce oraz recyklingu zużytych urządzeń elektrycznych i elektronicznych oraz baterii prosimy o kontakt z władzami lokalnymi.

Za niewłaściwe pozbywanie się tych odpadów mogą grozić kary przewidziane przepisami prawa krajowego.

**Dotyczy symbolu baterii (symbol poniżej):**



Ten symbol może występować wraz z symbolem pierwiastka chemicznego. W takim przypadku wymagania Dyrektywy w sprawie określonego środka chemicznego są spełnione.

## Montaż wspornika ściennego

W celu nabycia zalecanego uchwytu ściennego należy skontaktować się z lokalnym dystrybutorem firmy Panasonic.

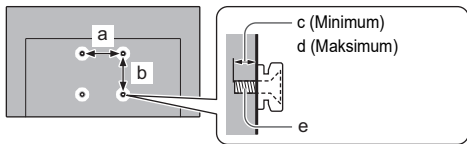

	a	b	c	d	e
	mm				
(Model 43-calowy)	200	200	10	12	M6
(Model 50-calowy)	200	200	12	17	M6

### <Ostrzeżenie>

- Użycie innych wsporników ściennych lub samodzielnego montażu wspornika ściennego może spowodować obrażenia ciała i uszkodzenie produktu. W celu zachowania parametrów urządzenia i poziomu jego bezpieczeństwa, montaż uchwytów ściennych należy zlecić dystrybutorowi lub licencjonowanej firmie monterskiej. Wszelkie uszkodzenia powstałe podczas instalacji przez niewykwalifikowaną osobę spowodują utratę gwarancji.
- Należy dokładnie przeczytać instrukcje dołączone do wyposażenia dodatkowego i podjąć wszelkie niezbędne działania, aby telewizor nie mógł spaść.
- Podczas instalacji ostrożnie obchodzić się z odbiornikiem telewizyjnym. Uderzenia lub czynności wykonywane na sięgają uszkodzeniem urządzenia.
- W trakcie mocowania wsporników do ściany należy zachować ostrożność. Przed zawieszeniem wspornika należy się upewnić, czy w planowanym miejscu jego zamocowania w ścianie nie bieżą przewody elektryczne albo rury.
- Jeśli telewizor nie będzie użytkowany przez dłuższy czas, należy zdjąć go z uchwytu do zawieszania, aby zapobiec spadnięciu i obrażeniu.

## Połączenia

Szczegółowe informacje na temat połączeń można znaleźć, korzystając z funkcji [e-POMOC] oraz z osobnej karty.

- Przed przystąpieniem do podłączania lub odłączania jakichkolwiek przewodów należy się upewnić, że urządzenie jest odłączone od gniazda elektrycznego.
- Telewizor powinien znajdować się z dala od urządzeń elektronicznych (urządzenia wideo itp.) lub urządzeń z czujnikami podcierewieni, w przeciwnym razie mogą wystąpić zakłócenia obrazu/dźwięku lub może zostać zakłócone działanie innych urządzeń.
- Należy także przeczytać instrukcję obsługi podłączanego urządzenia.

### Podstawowe połączenia

#### ■ Urządzenia AV

(Nagrywarka DVD/nagrywarka Blu-ray, Dekoder telewizyjny cyfrowej, itd.)

- Szczegółowe informacje można znaleźć, korzystając z funkcji [e-POMOC] (Wyszukaj wg przeznaczenia > Oglądanie > Podstawowe > Podstawowe połączenia).

#### ■ Antena

(W celu wyświetlenia transmisji kablowej / cyfrowej / analogowej)

- Szczegółowe informacje można znaleźć, korzystając z funkcji [e-POMOC] (Wyszukaj wg przeznaczenia > Oglądanie > Podstawowe > Podstawowe połączenia).

#### ■ Podłączanie anteny satelitarnej

- W celu zapewnienia prawidłowej instalacji anteny satelitarnej należy skontaktować się z lokalnym dystrybutorem. Więcej informacji można także uzyskać u dostawców odbieranych sygnałów satelitarnych.
- Szczegółowe informacje można znaleźć, korzystając z funkcji [e-POMOC] (Wyszukaj wg przeznaczenia > Oglądanie > Podstawowe > Podłączanie anteny satelitarnej).

#### ■ Połączenie TV>IP (serwer, klient itd.)

- W zależności od stanu sieci i nadawanego programu funkcja ta może być niedostępna.
- Dodatkowe informacje na temat sposobu podłączania można znaleźć w instrukcji obsługi serwera TV>IP.
- Szczegółowe informacje można znaleźć, korzystając z funkcji [e-POMOC] (Wyszukaj wg przeznaczenia > Funkcje > TV>IP).

#### ■ Sieć

Wymagane jest szerokopasmowe połączenie z siecią w celu umożliwienia korzystania z usług internetowych.

- W przypadku niekorzystania z usług sieci szerokopasmowej należy skontaktować się ze sprzedawcą w celu uzyskania pomocy.
- Należy zapewnić przewodowe lub bezprzewodowe połączenie z Internetem.
- Konfiguracja połączenia sieciowego zacznie się podczas używania telewizora po raz pierwszy. ➔ (str. 12)
- Szczegółowe informacje można znaleźć, korzystając z funkcji [e-POMOC] (Wyszukaj wg przeznaczenia > Sieć > Połączenia sieciowe).

### Połączenia urządzeń zgodnych z 4K/HDR

Telewizor

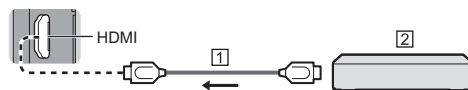

1 Kabel HDMI

2 Urządzenia zgodne z 4K/HDR

- Podłącz urządzenie zgodne z 4K do gniazda HDMI za pomocą przewodu zgodnego z 4K. Możesz już oglądać zawartość w formacie 4K.
- Jeśli obraz lub dźwięk z wejścia HDMI nie jest poprawnie odtwarzany, należy wybrać tryb [Tryb1].
- Obsługa HDR nie zwiększa możliwości panelu telewizora w zakresie szczytowej jasności.

#### ■ [Automat. ustawienie HDMI] (menu [Konfiguracja])

To ustawienie umożliwi dokładniejsze odwzorowanie obrazu z rozszerzoną gamą kolorów i płynniejszym wyświetlaniem liczby klatek na sekundę po podłączeniu urządzenia zgodnego z 4K. Tryb należy wybrać w zależności od podłączonego urządzenia.

[Tryb1]:

W celu uzyskania lepszej zgodności. Jeśli obraz lub dźwięk z wejścia HDMI nie jest poprawnie odtwarzany, należy wybrać tryb [Tryb1].

[Tryb2]:

Ten tryb przeznaczony jest dla sprzętu zgodnego ze standardem 4K, który obsługuje funkcję wyświetlania obrazu w rozszerzonej gamie kolorów.



[Tryb3]:

W przypadku wyposażenia zgodnego z 4K, oferującego funkcję wyświetlania obrazu z wysoką liczbą klatek na sekundę.

(Tryb ten jest dostępny dla wejść HDMI 1 i 2)

- Zmiana trybu
  1. Wybierz tryb wejścia HDMI podłączony do urządzenia.
  2. Wyświetl pasek menu i wybierz [Menu główne], a następnie [Konfiguracja].
  3. Zmierń tryb w [Automat. ustawienie HDMI].
- W celu uzyskania informacji na temat właściwego formatu należy skorzystać z funkcji [e-POMOC] (Wyszukaj wg przeznaczenia > Oglądanie > Rozdzielczość 4K > Automat. ustawienie HDMI).

## Inne połączenia

### ■ Odtwarzacz DVD/Kamera wideo/Konsola do gier (urządzenie VIDEO)

Telewizor

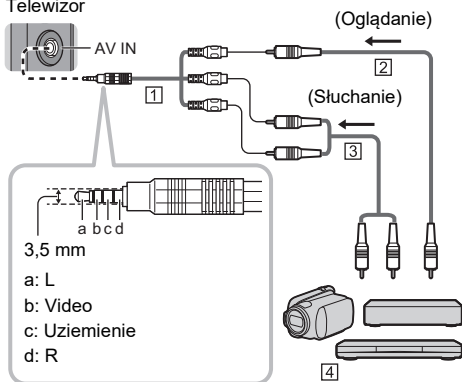

- 1] Prześciółka (Ekranowany / nie jest dostarczany)
- 2] Kabel Composite Video (ekranowany)
  - Użyj ekranowanego kabla composite.
- 3] Kabel audio (ekranowany)
  - Użyj ekranowanego kabla audio.
- 4] Odtwarzacz DVD/Kamera wideo/Konsola do gier

### ■ Słuchawki / Głośnik niskotonowy

- Aby skorzystać ze słuchawek, ustaw [Wyjście słuchawkowe] w menu Dźwięk na [Słuchawki].
- Aby skorzystać z głośnika niskotonowego, ustaw [Wyjście słuchawkowe] w menu Dźwięk na [Głośnik niskotonowy].

### ■ USB HDD (do nagrywania)

- W celu podłączenia dysku twardego USB należy użyć portu USB 1.
- Szczegółowe informacje można znaleźć, korzystając z funkcji [e-POMOC] (Wyszukaj wg przeznaczenia > Nagrywanie).

### ■ Wspólny interfejs

- Wyłącz telewizor wyciągając główną wtyczkę przewodu zasilania na czas wkładania i wyciągania modułu CI.
- Jeśli karta inteligentna i moduł CI stanowią komplet, najpierw należy włożyć moduł CI, a następnie włożyć do niego kartę inteligentną.
- Moduł CI należy wkładać i wyjmować do końca, we właściwą stronę wskazaną na rysunku.

- Zwykle pojawiają się kanały kodowane. (Wyświetlane kanały i ich funkcje zależą od modułu CI).  
Jeśli kanały kodowane się nie pojawiają
  - ➔ **[Wspólny interfejs] (menu [Konfiguracja])**
- W sprzedaży mogą być dostępne moduły CI ze starszymi wersjami oprogramowania układowego, które nie zapewniają pełnego współdziałania z niniejszym nowym standardem CI+ v1.4 TV. W takim wypadku należy skontaktować się z dostawcą treści.
- Więcej szczegółów można znaleźć w instrukcji obsługi modułu CI, używając funkcji [e-POMOC] (Wyszukaj wg przeznaczenia > Funkcje > Wspólny interfejs) lub uzyskać od dostawcy treści.
- Pamiętaj, aby usunąć kartę modułu CI itp. przed naprawą, przekazaniem lub pozbyciem się telewizora.

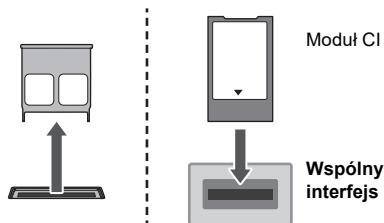

## Podłączanie urządzeń Bluetooth®

### Rejestracja (parowanie) urządzeń Bluetooth®

Telewizor obsługuje łączność Bluetooth®.

Urządzenia Bluetooth® zarejestrowane (sparowane) z tym telewizorem mogą się z nim łączyć (komunikować).

- Podczas rejestracji (parowania) urządzenia Bluetooth® z tym telewizorem należy przybliżyć urządzenie na odległość nie większą niż 50 cm od telewizora.
- Rejestracja (parowanie) urządzeń Bluetooth®, które nie są zgodne z tym telewizorem, nie jest możliwa.
- W przypadku gdy urządzenie Bluetooth® zarejestrowane (sparowane) w tym telewizorze zostanie zarejestrowane i używane z innym urządzeniem, wówczas może być niedostępne do użycia z tym telewizorem. W takiej sytuacji należy ponownie sparować urządzenie z telewizorem.
- W telewizorze można rejestrować urządzenia audio z modułem Bluetooth®, które obsługują standard A2DP. Ze względu na charakterystykę technologii bezprzewodowej mogą wystąpić pewne opóźnienia pomiędzy odtwarzaniem obrazu i dźwięku.
- Jednocześnie można korzystać z maksymalnie 2 urządzeń audio, które obsługują standard A2DP. Aby skorzystać z 2 urządzeń, ustaw [Podwójne audio] (Konfiguracja > Konfiguracja Bluetooth > Ustawienia audio Bluetooth) na [Włączony], a następnie podłącz drugie urządzenie.
- W zależności od rodzaju podłączanych urządzeń audio, które obsługują standard A2DP, może nie być możliwe indywidualne sterowanie głośnością, gdy zostały podłączone 2 urządzenia.
- Szczegółowe informacje można znaleźć, korzystając z funkcji [e-POMOC] (Wyszukaj wg przeznaczenia > Funkcje > Urządzenia Bluetooth).

## Rejestracja pilota (w zestawie)

Do łączności między telewizorem i pilotem można stosować technologię bezprzewodową Bluetooth® lub funkcję łączności w podczerwieni.

Sterowanie głosowe (str. 11) wykorzystuje technologię bezprzewodową Bluetooth®, dlatego pilota należy zarejestrować (sparować) w telewizorze.

- Podczas korzystania z pilota pierwszy raz po zakupie zostanie on automatycznie zarejestrowany (sparowany) po naciśnięciu dowolnego przycisku, jeśli będzie przy tym skierowany na odbiornik sygnału zdalnego i miał włożone baterie.
- Podczas rejestracji skieruj pilota na odbiornik sygnału zdalnego sterowania w telewizorze z odległości nie większej niż około 50 cm.
- Rejestracja może się zakończyć niepowodzeniem, jeśli baterie pilota są na wyczerpaniu.

### ■ Jeśli rejestracja zakończy się niepowodzeniem

Jeśli rejestracja (parowanie) zakończy się niepowodzeniem, spróbuj ponownie.

**Postępuj zgodnie z poniżej opisaną procedurą, aby wybrać [Parowanie]**

MENU

○ ➡ [Menu główne] ➡ [Konfiguracja] ➡ [System menu] ➡ [Ustawienia zdalnego sterowania] ➡ [Parowanie]

- Po pojawieniu się ekranu rejestracji postępuj zgodnie z instrukcjami wyświetlanymi na ekranie.

### ■ Gdy pilot nie reaguje

- 1 Naciśnij i przytrzymaj przez około 3 sekundy jednocześnie przyciski ukazane poniżej



- 2 Skieruj pilot na odbiornik sygnału pilota i postępuj zgodnie z procedurą, aby wycofać rejestrację (usunąć parowanie) pilota

MENU

○ ➡ [Menu główne] ➡ [Konfiguracja] ➡ [System menu] ➡ [Ustawienia zdalnego sterowania] ➡ [Usuń sparowanie]

- 3 Zarejestruj (sparuj) pilota ponownie ➡ „**Jeśli rejestracja zakończy się niepowodzeniem**” (str. 10)

### <Uwaga>

- Jeśli pilot nie jest zarejestrowany (sparowany) w telewizorze, urządzenia komunikują się w podczerwieni. Podczas korzystania z komunikacji w podczerwieni należy skierować pilota w stronę odbiornika sygnału zdalnego sterowania w telewizorze. Należy pamiętać, że w takiej sytuacji sterowanie głosowe nie będzie dostępne.
- Jeśli pilot jest zarejestrowany (sparowany) w telewizorze, urządzenia komunikują się poprzez Bluetooth®. Podczas korzystania z komunikacji Bluetooth® nie ma potrzeby skierowania pilota w stronę odbiornika sygnału zdalnego sterowania w telewizorze. Należy pamiętać, że skierowanie pilota w stronę odbiornika sygnału pilota w telewizorze jest konieczne w momencie włączania lub wyłączania telewizora.

## Elementy sterujące

### Pilot

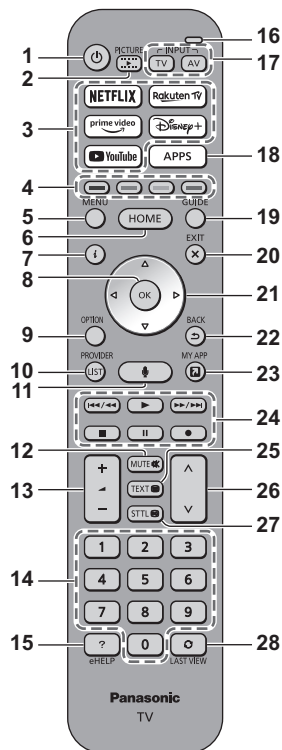

- 1 [⏻]: Włącza lub wyłącza telewizor (tryb gotowości)
- 2 Tryb wyświetlania
- 3 Przesyłanie strumieniowe
- 4 Kolorowe przyciski (czerwony-zielony-żółty-niebieski)
- 5 MENU
- 6 HOME
- 7 Informacje
- 8 OK
- 9 Menu opcji
- 10 DOSTAWCA/LISTA
- 11 Sterowanie głosowe
- 12 Wyciszenie dźwięku wł./wył.
- 13 Zwiększanie/zmniejszanie głośności
- 14 Przyciski numeryczne
- 15 [e-POMOC]
- 16 Mikrofon
- 17 Wybór trybu wejścia
- 18 Lista aplikacji
- 19 Przewodnik prog. TV

## 20 EXIT

## 21 Przyciski kursora

## 22 BACK

## 23 MY APP (Przydziela ulubioną aplikację.)

## 24 Obsługa zawartości, podłączonych urządzeń itp.

## 25 Teletekst

## 26 Kanał w górę/w dół

## 27 Napisy

## 28 Ostatni widok

### Ustawianie trybu zdalnego sterowania

Jeśli w pobliżu telewizora jest inny telewizor firmy Panasonic, wówczas również drugie urządzenie może być kontrolowane podczas używania pilota z podczterwieniem. Aby uniknąć jednoczesnej obsługi dwóch telewizorów, zmień tryb zdalnego sterowania telewizora.

- Domyślnym trybem zdalnego sterowania jest 1.

- 1 Postępuj zgodnie z poniżej opisaną procedurą, aby wybrać [Ustawienie trybu]

MENU



➔ [Menu główne] ➔ [Konfiguracja]

➔ [System menu] ➔ [Ustawienia zdalnego

sterowania] ➔ [Ustawienie trybu]

- 2 Wybierz [Tryb2]

- Naciśnij i przytrzymaj przez co najmniej 3 sekundy przyciski [OK]/[MUTE]/[2]\* (numeryczne), a następnie naciśnij przycisk OK.

\* Aby wybrać [Tryb1], ustaw wartość na „1”, aby wybrać [Tryb3], ustaw wartość na „3”, aby wybrać [Tryb4], ustaw wartość na „4”.

- Aby korzystać z trybu zdalnego sterowania 1, ustaw zarówno telewizor, jak i pilota zdalnego sterowania na tryb 1.

### ■ Błąd trybu zdalnego sterowania

Jeśli telewizor odbierze pięć razy sygnał zdalnego sterowania inny niż ustawiony w jego systemie, wyświetlony zostanie komunikat błędu zdalnego sterowania.

- Postępuj zgodnie z instrukcjami wyświetlanymi na ekranie.
- W przypadku zainicjowania wszystkich ustawień poprzez [Ustawienia fabryczne] tryb zdalnego sterowania telewizora zostaje zresetowany na tryb 1. Jeśli nie możesz obsłużyć telewizora za pomocą pilota zdalnego sterowania, naciśnij i przytrzymaj przez co najmniej 3 sekundy przyciski [OK]/[MUTE]/[1], aby ustawić tryb zdalnego sterowania na 1.

### ■ Reset trybu zdalnego sterow.

Możesz przeprowadzić wymuszone zresetowanie trybu zdalnego sterowania telewizora na tryb 1.

- 1 Użyj innego pilota zdalnego sterowania Panasonic, którego tryb zdalnego sterowania został ustawiony na 1.
- 2 Skieruj pilota zdalnego sterowania na telewizor, a następnie naciśnij przycisk MUTE i przytrzymaj przez mniej więcej 15 sekund.
- 3 Gdy pojawi się monit z prośbą o potwierdzenie wymuszonego zresetowania trybu zdalnego sterowania, naciśnij ponownie przycisk MUTE i przytrzymaj przez mniej więcej 3 sekundy.

## Sterowanie głosowe

Telewizor rozpoznaje głos kierowany do mikrofonu sterowania głosowego i pozwala na wykonywanie operacji, takich jak zmiana kanału telewizyjnego, regulacja głośności, wyszukiwanie programów i przeglądanie internetu.

- Jeśli pilot nie jest zarejestrowany (sparowany) w telewizorze, należy zarejestrować (sparować) pilota. ➔ (str. 10)
- Obecnie rozważane może być wprowadzenie funkcji Amazon Alexa. Zostaną udostępnione, gdy będą gotowe do wprowadzenia.
- Funkcja Amazon Alexa może nie być dostępna w niektórych krajach lub regionach bądź w przypadku określonych nadawców.
- Telewizor musi być podłączony do internetu, aby umożliwić wyszukiwanie itp. ➔ (str. 8)
- Efektywny zasięg sterowania głosowego zależy od otoczenia, w którym znajduje się telewizor.
- Funkcja może działać nieprawidłowo w zależności od rodzaju głosu i sposobu mówienia osoby sterującej, a także od otoczenia i warunków zewnętrznych.
- Jeśli jednocześnie podłączone są także inne urządzenia Bluetooth®, sterowanie głosowe może nie działać prawidłowo, w zależności od rodzaju podłączonych urządzeń.

### Wybór usługi głosowej (kiedy nie jest wybrana)

- 1 Naciśnij przycisk sterowania głosem.



- 2 Wybiera usługę głosową do funkcji sterowania głosem.

- Tylko jedna usługa głosowa może być używana z danym telewizorem.
- Ekran wyboru usługi głosowej może być wyświetlony również za pomocą opcji [Sterowanie głosowe] na pasku menu.

### Sterowanie głosem

- 1 Naciśnij przycisk sterowania głosem.



- 2 Mówić do mikrofonu sterowania głosowego

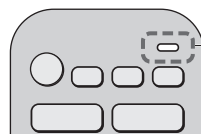

Mikrofon sterowania głosowego

- Funkcje sterowania głosem oraz usługi głosowej mogą podlegać zmianom bez powiadomienia.

## Wskaźniki/panel sterowania

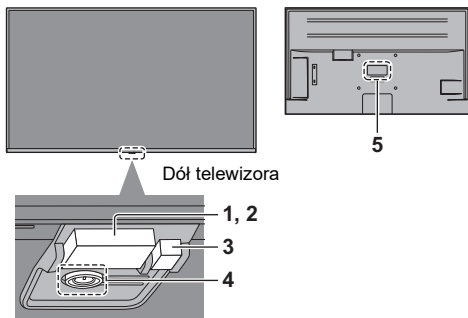

### 1 Czujnik otoczenia

- Wykrywa warunki oświetlenia w otoczeniu, aby dostosować obraz, gdy [Auto jasność] i [Auto balans bieli] (Obraz > Ustawienia czujnika otoczenia) są ustawione na [Włączony].

### 2 Odbiornik sygnału zdalnego sterowania (łączność w podczerwieni)

- Między pilotem a znajdującym się w telewizorze odbiornikiem sygnału zdalnego sterowania nie należy umieszczać żadnych przedmiotów.

### 3 Dioda zasilania

**Czerwony:** Tryb gotowości

**Zielony:** Włączony

- W zależności od jasności otoczenia automatycznie dostosowuje jasność diody LED pod kątem łatwych do zauważenia poziomów.

**Pomarańczowy:**

Tryb gotowości z niektórymi aktywnymi funkcjami (nagrywanie itp.) lub trwa konserwacja panelu

- Dioda miga, gdy telewizor odbiera sygnał podczerwieni z pilota.

### 4 Włacznik/wyłącznik zasilania sieciowego

- Włącza lub wyłącza telewizor (tryb gotowości)
- Naciśnij przełącznik, aby włączyć.

Gdy telewizor jest włączony, naciśnij i przytrzymaj przełącznik, aby go wyłączyć. Naciskaj do momentu wyłączenia.

- Gdy telewizor jest włączony, naciśnij przełącznik, aby wyświetlić instrukcję obsługi.

## Instrukcja obsługi (przykład)



Wybór pozycji przełącza się między opcjami Zasilanie, Głośność, Kanał i Wejście\* po każdym naciśnięciu przycisku, a naciśnięcie i przytrzymanie przycisku umożliwia obsługę pozycji. Postępuj zgodnie z komunikatami wyświetlanymi na ekranie.

- \* Naciśnij przełącznik, aby wybrać wejście, gdy pojawi się lista wyboru wejścia. Aby potwierdzić, naciśnij i przytrzymaj przełącznik.
- Aby całkowicie wyłączyć urządzenie, konieczne jest wyciągnięcie wtyczki przewodu zasilania z gniazda.
- [⏻]: Tryb gotowości / wł. (dół telewizora)

### 5 Tabliczka znamionowa modelu

## Ustawianie automatyczne po raz pierwszy

Gdy telewizor jest włączany po raz pierwszy, automatycznie przeszuka dostępne kanały telewizyjne i wyświetli opcje w celu skonfigurowania telewizora.

- Czynności te nie są konieczne, jeśli konfiguracja została wykonana przez lokalnego dystrybutora.
- Przed przystąpieniem do procedury Ustawianie automatyczne należy wykonać połączenia (str. 8 - 9) i wprowadzić ustawienia podłączonego urządzenia (jeśli jest to konieczne). Więcej informacji dotyczących ustawień podłączonego urządzenia można znaleźć w jego instrukcji obsługi.

### 1 Podłącz telewizor do gniazda elektrycznego pod napięciem i włącz zasilanie



- Zanim pojawi się obraz, minie kilka sekund.

### 2 Wybierz następujące pozycje

Ustaw każdą pozycję zgodnie z instrukcjami wyświetlanymi na ekranie.

Np.:

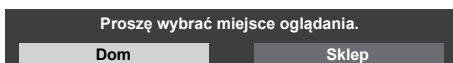

## Wybierz język

### Wybierz kraj

- Po wybraniu danego kraju, aby dalej wykorzystywać Komunikaty Głosowe, należy nacisnąć [5] (przycisk numeryczny). Wykonaj ustawienia dla [Dostępność].

### Wybierz [Dom]

Wybierz pozycję [Dom] w celu używania w warunkach domowych.

- [Sklep] tylko dla celów prezentacji w sklepie.
- Aby zmienić później warunki oglądania, należy zainicjować na nowo wszystkie ustawienia, używając opcji [Ustawienia fabryczne].

### Skonfiguruj połączenie sieciowe

- W zależności od wybranego kraju wybierz swój region i zapisz numer PIN blokady rodzicielskiej (nie można zapisać „0000”).

### Wybierz tryb sygnału telewizyjnego do odbioru, a następnie wybierz pozycję [Rozpocz. autom. ustaw.]

- Ekran Ustawianie różni się w zależności od wybranego kraju i trybu sygnału.
- [Konfiguracja anteny DVB-S]  
Upewnij się, że połączenia satelitarne zostały wykonane (str. 8) i wybierz tryb tunera ([Podwójny tuner] / [Pojedynczy tuner]).
- [Ustawienia sieci DVB-C]  
Normalnie ustaw [Częstotliwość] i [ID sieci] na [Auto]. Jeśli opcja [Auto] nie jest widoczna lub jeśli jest to konieczne, należy za pomocą przycisków numerycznych wprowadzić dla pozycji [Częstotliwość] i [ID sieci] wartości określone przez operatora telewizji kablowej.

**Procedura Ustawiania automatycznego dobiegła końca i telewizor jest gotowy, by oglądać na nim programy.**

Jeśli strojenie zakończyło się niepowodzeniem, należy sprawdzić połączenie kabla anteny satelitarnej, sygnału RF i podłączenie z siecią, a następnie postępować zgodnie z instrukcjami na ekranie.

### <Uwaga>

- Telewizor przełącza się w tryb gotowości, jeżeli w ciągu 4 godzin nie zostanie wykonana żadna operacja i jeśli dla pozycji [Auto gotowość] w menu Timer ustawiona jest opcja [Włączony] (ustawienia fabryczne).
- Telewizor przełącza się w tryb gotowości, jeżeli w ciągu 10 minut nie zostanie odebrany żaden sygnał ani nie zostanie wykonana żadna operacja i jeśli dla pozycji [Wył. przy braku sygnału] w menu Timer ustawiona jest opcja [Włączony] (ustawienia fabryczne).
- Aby ponownie dostroić wszystkie kanały  
➔ [Ustawienia automatyczne] w [Menu strojenia] (menu [Konfiguracja])
- Aby dodać dostępny tryb sygnału telewizora później  
➔ [Skonfiguruj sygnały telewizyjne] (menu [Konfiguracja])
- Aby zainicjować wszystkie ustawienia  
➔ [Ustawienia fabryczne] w [System menu] (menu [Konfiguracja])

## Często zadawane pytania

Przed oddaniem urządzenia do naprawy należy zastosować się do poniższych wskazówek w celu usunięcia problemu.

- Szczegółowe informacje można znaleźć, korzystając z funkcji [e-POMOC] (Pomoc techniczna > Często zadawane pytania).

### Nie można włączyć telewizora

- Sprawdzić, czy wtyczka przewodu zasilania została włożona do telewizora i do gniazda elektrycznego.

### Telewizor przełącza się do trybu gotowości

- Aktywna jest funkcja automatycznego trybu gotowości.

### Pilot nie działa albo działa w sposób przerywany

- Czy baterie są prawidłowo włożone?
- Czy telewizor jest włączony?
- Baterie mogą być na wyczerpaniu. Należy wymienić je na nowe.
- Kierować pilota bezpośrednio w stronę odbiornika sygnału zdalnego sterowania w telewizorze (w odległości maks. ok. 7 m i w zakresie 30 stopni od odbiornika sygnału).\*
- Telewizor należy ustawić w taki sposób, aby na odbiornik sygnału zdalnego sterowania w telewizorze nie padały bezpośrednie promienie słoneczne ani jasne światło z innych źródeł.\*
- Czy tryb zdalnego sterowania jest nieprawidłowy?  
➔ (str. 11)
- Czy w przypadku korzystania ze sterowania głosowego pilot jest zarejestrowany (sparowany) w telewizorze? ➔ (str. 10)
- Jeśli powyższe rozwiązania nie wyeliminują problemu, cofnij rejestrację (usuń parowanie) pilota, a następnie zarejestruj (sparuj) go ponownie. ➔ „Gdy pilot nie reaguje” (str. 10)

\* W przypadku korzystania z komunikacji na podczerwień

### Brak wyświetlanego obrazu

- Sprawdzić, czy telewizor jest włączony.
- Sprawdzić, czy wtyczka przewodu zasilania została włożona do telewizora i do gniazda elektrycznego.
- Sprawdzić, czy wybrano właściwy tryb wejścia.
- Czy [Podświetlenie], [Kontrast], [Jasność] lub [Kolor] w menu Obraz ustawione są na minimum?
- Sprawdzić, czy wszystkie wymagane kable są dobrze podłączone.
- Skieruj pilot na telewizor, naciśnij i przytrzymaj przycisk zasilania zdalnego sterowania przez 10 sekund lub dłużej, a następnie zdejmij z niego palec w celu ponownego uruchomienia telewizora.

### Wyświetlany jest nietypowy obraz

- Telewizor ten ma wbudowaną funkcję samotestowania. Diagnoza problemów z obrazem lub dźwiękiem.

#### ➔ [Autotest TV] (menu [Pomoc])

- Wyłącz telewizor wyciągając główną wtyczkę przewodu zasilania, a następnie włącz wkładając wtyczkę przewodu zasilania do gniazda elektrycznego.

Jeżeli nie można wyciągnąć lub włożyć wtyczki przewodu zasilania, należy wykonać jedną z następujących procedur w celu ponownego uruchomienia telewizora.

- [Uruchom ponownie] w [System menu] (menu [Konfiguracja])
- Skieruj pilot na telewizor, naciśnij i przytrzymaj przycisk zasilania zdalnego sterowania przez 10 sekund lub dłużej, a następnie zdejmij z niego palec.
- Jeśli problemu nie uda się rozwiązać, przywróć wszystkie ustawienia do ustawień fabrycznych.  
➔ [Ustawienia fabryczne] w [System menu] (menu [Konfiguracja])

### Obraz lub dźwięk z urządzenia zewnętrznego jest nietypowy, gdy urządzenie jest podłączone za pomocą kabla HDMI

- Ustaw [Automat. ustawienie HDMI] (menu [Konfiguracja]) w [Tryb 1]. ➔ (str. 8)

### Brak dźwięku z podłączonego sprzętu HDMI

- Ustaw format wyjścia audio podłączonego sprzętu HDMI na PCM.

### Funkcja sterowania głosowego nie działa

- Jeśli pilot nie jest zarejestrowany (sparowany) w telewizorze, należy zarejestrować (sparować) pilota.  
➔ (str. 10)
- Sprawdź ustawienia i połączenia sieciowe.

### Elementy telewizora nagrzewają się

- Elementy telewizora mogą się nagrzewać. Wzrost temperatur nie ma wpływu na jakiegokolwiek problemy dotyczące wydajności lub jakości.

### Po popchnięciu palcem panel wyświetlacza nieznacznie się przesuwa i wydaje dźwięki

- Aby zapobiec uszkodzeniu panelu, w obszarze wokół niego występuje niewielka szczelina. Nie świadczy to o usterce.

### Informacje na temat zapytania

- Prosimy skontaktować się z lokalnym sprzedawcą sprzętu Panasonic, aby uzyskać wsparcie.  
W razie zapytania przesłanego z miejsca, w którym telewizor nie jest dostępny, nie będziemy mogli udzielić odpowiedzi na kwestie wymagające wzrokowego potwierdzenia podłączenia, zjawisk itp. związanych z telewizorem.

## Konserwacja

### Należy najpierw wyjąć wtyczkę przewodu zasilania z gniazda elektrycznego.

#### Panel wyświetlacza, obudowa, stojak

##### Regularna konserwacja:

Ostrożnie wytrzyj powierzchnię panelu wyświetlacza, obudowę lub stojak miękką szmatką, aby usunąć zabrudzenia lub odciski palców.

##### Siłne zabrudzenie:

- (1) Najpierw usuń kurz z powierzchni.
- (2) Zwilż miękką szmatkę czystą wodą lub neutralnym detergentem rozpuszczonym w wodzie w stosunku 1:100.
- (3) Mocno wyciśnij szmatkę. (Należy pamiętać, aby ciecz nie przedostała się do wnętrza telewizora, ponieważ może to spowodować uszkodzenie produktu).
- (4) Ostrożnie przetrzyj zwilżone miejsce i usuń silne zabrudzenie.
- (5) Na końcu wytrzyj powierzchnię do sucha.

##### <Przeostroga>

- Nie należy używać szorstkich szmatek ani naciskać zbyt mocno powierzchni, ponieważ może to spowodować jej zarysowanie.
- Powierzchnie należy chronić przed preparatami do odstraszania owadów, rozpuszczalnikami, rozcieńczalnikami lub innymi substancjami lotnymi. Mogą one uszkodzić powierzchnię lub spowodować odpadanie farby.
- Powierzchnia panelu wyświetlacza ma specjalne pokrycie i może zostać łatwo uszkodzona. Nie należy uderzać ani drapać powierzchni telewizora paznokciami ani innymi twardymi przedmiotami.
- Obudowę i stojak należy chronić przed długotrwałym kontaktem z gumą lub PVC. Może to uszkodzić powierzchnię.

#### Wtyczka przewodu zasilania

Wtyczkę przewodu zasilania należy wycierać suchą szmatką w regularnych odstępach czasu. Wilgoć i brud mogą spowodować pożar lub porażenie prądem.

# Dane techniczne

## ■ Telewizor

### Nr modelu

Model 43-calowy: TX-43MXW944, TX-43MX940E

Model 50-calowy: TX-50MXW944

### Źródło zasilania

Prąd zmienny 220-240 V, 50/60 Hz

### Panel

Wyświetlacz ciekłokrystaliczny z podświetleniem LED

### Dźwięk

#### Wyjście do głośników

20 W (10 W × 2)

#### Słuchawki / Głośnik niskotonowy

Gniazdo mini stereo 3,5 mm × 1

### Gniazda połączeniowe

#### Wejście AV

##### VIDEO

1,0 V[p-p] (75 Ω)

##### AUDIO L - R

0,5 V[rms]

#### Wejście HDMI 1 / 2 / 3 / 4

Gniazda TYP A

HDMI 1:

4K120Hz, VRR (Variable Refresh Rate), AMD FreeSync™ Premium, Content Type, Deep Colour, x.v.Colour™

HDMI 2:

4K120Hz, VRR (Variable Refresh Rate), AMD FreeSync™ Premium, Content Type, eARC (Enhanced Audio Return Channel) / ARC (Audio Return Channel), Deep Colour, x.v.Colour™

HDMI 3 / 4:

4K, Content Type, Deep Colour, x.v.Colour™

- Ten telewizor obsługuje funkcję „HDAVI Control 5”.

#### Gniazdo karty

Gniazdo modułu Common Interface (zgodne z CI Plus) × 2

#### ETHERNET

RJ45, IEEE802.3 10BASE-T / 100BASE-TX

- Użyj kabla sieciowego typu „ekranowana skrętka” (STP).

#### USB 1 / 2 / 3

USB 1:

DC === 5 V, maks. 900 mA [SuperSpeed USB (USB 3.0)]

USB 2 / 3:

DC === 5 V, maks. 500 mA [Hi-Speed USB (USB 2.0)]

#### Wyjście DIGITAL AUDIO

PCM / Dolby Audio, światłowodowe

### Systemy odbiorcze/nazwa pasma

#### Satelita

DVB-S / S2

Zakres częstotliwości pośredniej odbiornika – 950 MHz do 2150 MHz

#### Cyfrowe

DVB-T / T2, DVB-C

Zasięg kanału: UHF / VHF / Kabel

#### Analogowe

PAL B / G, D / K, H, I

SECAM B / G, D / K, L / L'

Zasięg kanału: UHF / VHF / Kabel

PAL 525 / 60 (VCR)

M.NTSC (VCR)

NTSC (tylko wejście AV)

### Wejście anteny satelitarnej

Żeńskie typu F 75 Ω × 2

### Wejście antenowe

VHF / UHF

### Warunki pracy

#### Temperatura

0°C - 35°C

#### Wilgotność

20% - 80% wilgotności względnej (bez kondensacji)

### Wbudowana karta sieci bezprzewodowej

#### Zgodność ze standardami i pasmo częstotliwości

IEEE802.11a/n/ac: Pasma 5 GHz

IEEE802.11b/g/n: Pasma 2,4 GHz

#### Bezpieczeństwo

WPA3-SAE (AES)

WPA2-PSK (TKIP/AES)

WPA-PSK (TKIP/AES)

WEP (64 bity/128 bity)

### Technologia bezprzewodowa Bluetooth®\*

#### Zgodność ze standardami i pasmo częstotliwości

Bluetooth® 5.0: Pasma 2,4 GHz

- \* Telewizor ten nie obsługuje wszystkich urządzeń zgodnych z technologią Bluetooth®. Jednocześnie można korzystać z maksymalnie 5 urządzeń.

### <Uwaga>

- Wzór i dane techniczne mogą ulec zmianie bez powiadomienia. Masę i wymiary podano w przybliżeniu.
- W celu uzyskania dodatkowych informacji na temat wolnego oprogramowania (open source software) należy skorzystać z funkcji [e-POMOC] (Wyszukaj wg przeznaczenia > Najpierw przeczytaj > Przed użyciem > Licencja).
- Więcej informacji na temat produktu znajduje się w bazie EPREL: <https://eprel.ec.europa.eu>. Numer identyfikacyjny EPREL można znaleźć na stronie <https://eprel.panasonic.eu/product>.

### Notatki klienta

Model i numer seryjny tego wyrobu można znaleźć na jego tylnym panelu. Należy zanotować ten numer seryjny poniżej i zachować niniejszy podręcznik wraz z paragonem jako dowód zakupu, który może okazać się pomocny w przypadku kradzieży lub zagubienia, jak również przy zgłaszaniu reklamacji w serwisie gwarancyjnym.

#### Numer modelu

#### Numer seryjny





 **Dolby** Atmos

**AMD**   
FreeSync  
Premium

**HEVC** Advance™  
Covered by patents at [patentlist.accessadvance.com](http://patentlist.accessadvance.com)

**HDMI**™  
HIGH-DEFINITION MULTIMEDIA INTERFACE

## Entsorgung von Altgeräten und Batterien

### Nur für die Europäische Union und Länder mit Recyclingsystemen



Dieses Symbol auf den Produkten, der Verpackung und/oder den Begleiddokumenten bedeutet, dass gebrauchte elektrische und elektronische Produkte sowie Batterien nicht in den allgemeinen Hausmüll gegeben werden dürfen.

Bitte führen Sie alte Produkte und verbrauchte Batterien zur Behandlung, Aufarbeitung bzw. zum Recycling gemäß den gesetzlichen Bestimmungen den zuständigen Sammelpunkten zu.

Zusätzlich ist die Rückgabe unter bestimmten Voraussetzungen auch bei Vertreibern (Verkaufsfläche für Elektro- und Elektronikgeräte von mindestens 400 m<sup>2</sup> und Lebensmitteleinzelhändler, die über eine Gesamtverkaufsfläche von mindestens 800 m<sup>2</sup> verfügen und mehrmals im Kalenderjahr oder dauerhaft auch Elektro- und Elektronikgeräte anbieten und auf dem Markt bereitstellen) möglich. Die Rücknahme hat kostenlos beim Kauf eines gleichartigen Neugerätes zu erfolgen (1:1 Rücknahme). Unabhängig davon, gibt es die Möglichkeit, die Altgeräte kostenlos an den Vertreter zurückzugeben (0:1 Rücknahme; Abmessungen kleiner als 25 cm und weniger als drei Altgeräte).

Vertreiber, die unter Verwendung von Fernkommunikationsmitteln ihre Produkte verkaufen, sind zur Rücknahme von Altgeräten verpflichtet, wenn die Lager- und Versandflächen für Elektro- und Elektronikgeräte mindestens 400 m<sup>2</sup> betragen.

Onlineverzeichnis der Sammel- und Rücknahmestellen:

<https://www.ear-system.de/ear-verzeichnis/sammel-und-ruecknahmestellen>.

Enthalten die Produkte Batterien und Akkus oder Lampen, die aus dem Altgerät zerstörungsfrei entnommen werden können, sind Sie als Endnutzer gesetzlich dazu verpflichtet, diese vor der Entsorgung zu entnehmen und getrennt als Batterie bzw. Lampe zu entsorgen. Batterien können zusätzlich im Handelsgeschäft unentgeltlich zurückgegeben werden.

Indem Sie diese Produkte und Batterien ordnungsgemäß entsorgen, helfen Sie dabei, wertvolle Ressourcen zu schützen und eventuelle negative Auswirkungen, insbesondere beim Umgang mit lithiumhaltigen Batterien, auf die menschliche Gesundheit und die Umwelt zu vermeiden.

Für mehr Informationen zu Sammlung und Recycling, wenden Sie sich bitte an Ihren örtlichen Abfallentsorgungsdienstleister.

Gemäß Landesvorschriften können wegen nicht ordnungsgemäßer Entsorgung dieses Abfalls Strafgerichte verhängt werden.

### Datenschutz

Wir weisen alle Endnutzer von Elektro- und Elektronikaltgeräten darauf hin, dass Sie für das Löschen personenbezogener Daten auf den zu entsorgenden Altgeräten selbst verantwortlich sind.

### Hinweis für das Batteriesymbol (Symbol unten):



Dieses Symbol kann in Kombination mit einem chemischen Symbol abgebildet sein. In diesem Fall erfolgt dieses auf Grund der Anforderungen derjenigen Richtlinien, die für die betreffende Chemikalie erlassen wurden.

---

## Français



Points de collecte sur [www.quefairedemesdechets.fr](http://www.quefairedemesdechets.fr)  
Privilégiez la réparation ou le don de votre appareil !

---

## Polski

### Produkt Panasonic

Produkt objęty jest E-Gwarancją Panasonic.

Prosimy o zachowanie dowodu zakupu.

Warunki gwarancji oraz informacje o produkcie są dostępne na stronie [www.panasonic.pl](http://www.panasonic.pl)

lub pod numerami telefonów:

**801 003 532** - numer dla połączeń z sieci stacjonarnej

**22 295 37 27** - numer dla połączeń z sieci stacjonarnej oraz komórkowej

### Dystrybucja w Polsce

Panasonic Marketing Europe GmbH

(Spółka z ograniczoną odpowiedzialnością)

Oddział w Polsce

ul. Wołoska 9A, 02-583 Warszawa

---

Panasonic Entertainment & Communication Co., Ltd.  
Web Site: <http://www.panasonic.com>

© Panasonic Entertainment & Communication Co., Ltd. 2023